

CENNIK PRODUKTÓW 2018



Żółw morski - niezwykle inteligentny, wytrzymały i długowieczny przedstawiciel świata zwierząt. Spotkać go można w jego naturalnym środowisku - ciepłych morzach i oceanach.

ŻÓŁW:

- o Świetnie czuje się w środowisku wodnym.
- o Potrafi przetrwać w trudnych warunkach.
- o Żyje wiele lat w naprawdę dobrej kondycji.
- o Łatwo się aklimatyzuje i dostosowuje.
- o Wbrew stereotypom potrafi być szybki.
- o Ma twardą skorupę, która chroni i zapewnia 100% bezpieczeństwa.

Wszystkie te zalety znaleźć można również w produktach wyposażonych w systemy **STABILSOUND®**.

**BRODZIKI
PRYSZNICOWE**



**BRODZIKI
PODPŁYTKOWE**



**ODPŁYWY
LINIOWE**



**SYSTEMY ZABUDOWY
DO WANIEI I BRODZIKÓW**





CENNIK PRODUKTÓW 2018

SPIS TREŚCI

FIRMA	S/02
TECHNOLOGIE	S/03
● ● ● LABORATORIUM BADAWCZE	S/06
WSPÓŁPRACA	S/10
● ● ● ZESTAWIENIE WSZYSTKICH PRODUKTÓW	S/12
● BRODZIKI STABILSOUND PLUS®	S/26
● BRODZIKI STABILSOUND®	S/44
● BRODZIKI STANDARD	S/60
● BRODZIKI PODPŁYTKOWE STABILSOUND®	S/72
● ODPŁYWY LINIOWE	S/88
● NOŚNIKI DO WANIEI I BRODZIKÓW	S/94
● OBUDOWY DO WANIEI I BRODZIKÓW	S/108
AKCESORIA	S/118
INFORMACJE DODATKOWE	S/126
PORÓWNANIE ZALET TECHNOLOGII	S/130
● STABILSOUND PLUS®	
● STABILSOUND®	
● STANDARD	

SCHEDPOL TO SPÓŁKA ZAŁOŻONA W 1981 ROKU PRZEZ BRACI SCHAEDLER. FIRMA OD POCZĄTKU SWOJEGO ISTNIENIA PRZYKŁADAŁA SZCZEGÓLNA WAGĘ DO DBAŁOŚCI O JAKOŚĆ WYTWARZANYCH PRODUKTÓW.



Dziś myśląc o jakości naszych produktów bierzemy pod uwagę przede wszystkim ich funkcjonalność, praktyczność, niezawodność, trwałość i bezpieczeństwo użytkowania.

Równie istotne są dla nas takie ich cechy jak ekskluzywność, estetyczność oraz zgodność z normami przy zachowaniu relatywnie niskich cen sprzedaży. Kładziemy ogromny nacisk na to, aby każdy produkowany wyrób, zanim trafi do rąk naszego Klienta - podlegał badaniom jakości na wszystkich szczeblach produkcyjnych. Potwierdzeniem jakości są liczne certyfikaty zgodności naszych produktów z normami polskimi oraz europejskimi.

Początkowo zakład produkował wyroby dla branży automotive oraz budowlanej, zdobywając specjalizację w termoformowaniu tworzyw sztucznych oraz obróbce metali lekkich. Z czasem firma skierowała swoją uwagę na branżę wyposażenia łazienek, gdzie wcześniejsze doświadczenia umożliwiły opracowywanie własnych, innowacyjnych rozwiązań. Krok ten pozwolił osiągnąć niezależność oraz zyskać opinie innowacyjnej firmy. 35 lat nieustannej pracy badawczej oraz podnoszenia standardów produkcji pozwoliło wypracować wiodące rozwiązania technologiczne, którymi wyróżniają się wszystkie produkty marki Schedpol.

Wspólny wysiłek i ciągłe nakłady w nowoczesne technologie, pozwoliły na ugruntowanie mocnej pozycji na rynku oraz zdobycie doświadczenia w różnych branżach produkcyjnych (miedzy innymi: sanitarnej, budowlanej, meblarskiej).

“

Nowoczesne technologie oraz najwyższa jakość wytwarzania i standardów obsługi - to klucz do pełnego zadowolenia i bezpieczeństwa naszych klientów.



Technologie stosowane w naszych Produktach.

Brodziki prysznicowe

STABILSOUND PLUS®

Powierzchnia z powłoką **Easy to Clean i Antibac** ułatwia czyszczenie i poprawia właściwości higieniczne

Wielowarstwowe wzmocnienie konstrukcyjne dna i rantów brodzika

Hydroszczelna warstwa ochronna przed wilgocią i powstawaniem pleśni.

Nowoczesny design i przemyślana funkcjonalność

15 LAT
GWARANCJI

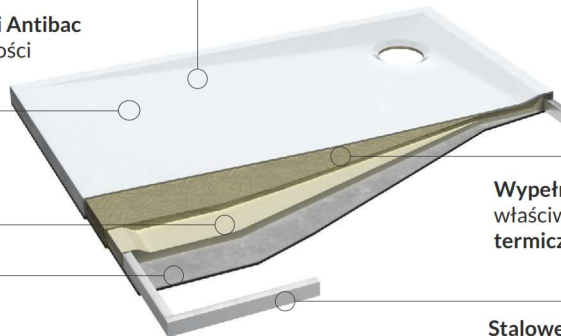

Wypełnienie stabilizujące o wysokich właściwościach izolacyjnych (**izolacja termiczna i akustyczna**)

Stalowe wzmocnienia zwiększają sztywność i wytrzymałość brodzika

STABILSOUND®

Powierzchnia z powłoką **Easy to Clean i Antibac** ułatwia czyszczenie i poprawia właściwości higieniczne

Wielowarstwowe wzmocnienie konstrukcyjne dna i rantów brodzika

Podbudowa nośna z możliwością bezpośredniego oklejania płytkami **lub wzmocniony panel do podłogi**

Praktyczny design i przemyślana funkcjonalność

10 LAT
GWARANCJI

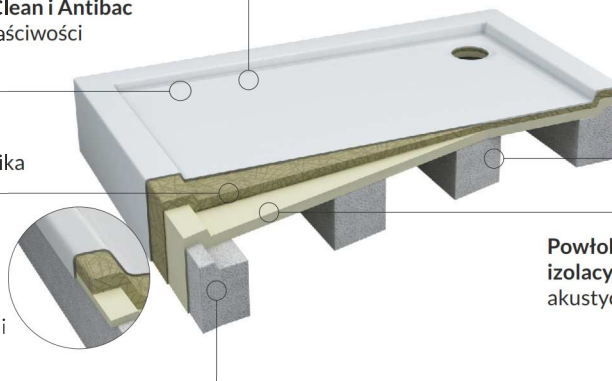

Samonośna konstrukcja stabilizująca dno brodzika

Powłoka o wysokich właściwościach izolacyjnych (izolacja termiczna, akustyczna oraz 100% hydroszczelna)

STANDARD

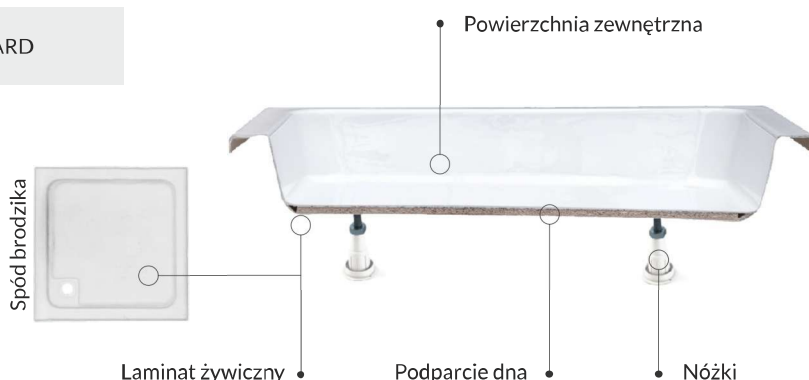

Idealnie wyprofilowane spady umożliwiają **bezproblemowy odpływ wody**

Fabrycznie uszczelniona rynna odpływowa **zapewnia pełną odporność na korozję**

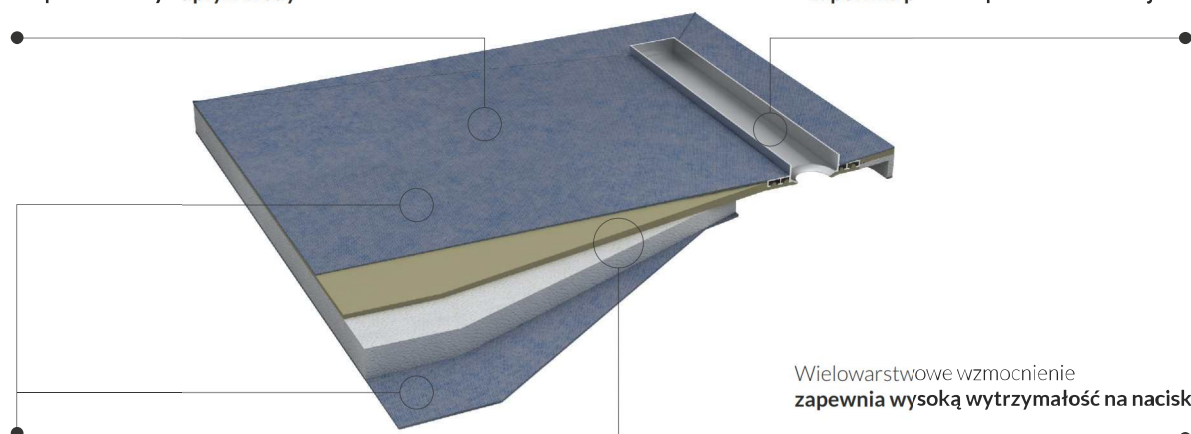

Mata uszczelniająca **zabezpiecza przed przedostawaniem się wilgoci** oraz zapewnia znakomitą **pryczepność kleju**

Wielowarstwowe wzmocnienie **zapewnia wysoką wytrzymałość na nacisk**

Wypełnienie izolujące **minimalizuje efekty akustyczne** oraz **zapobiega utracie ciepła**

Kołnierz uszczelniający

Wykonana z anodowanego aluminium rynna odpływowa **zapewnia pełną odporność na korozję**

Taśma uszczelniająca

Regulowane pionowo i poziomo **nóżki montażowe**

Markowy **Syfon** szybkoprzepływowy z możliwością czyszczenia mechanicznego

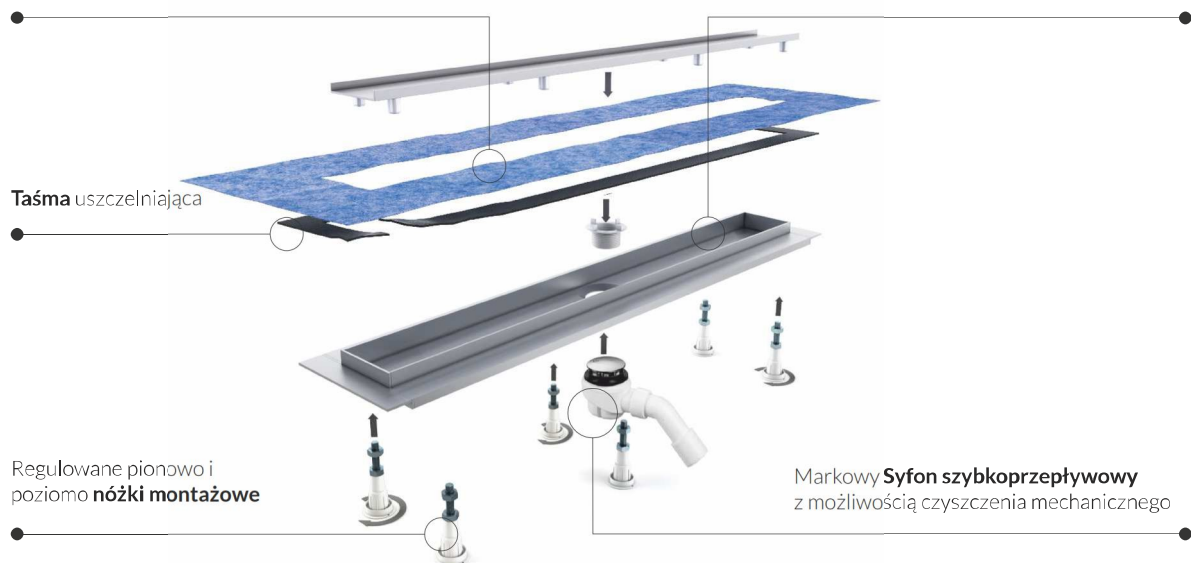

STABILSOUND®

Nośniki do wanien i brodzików

Szerokie zastosowanie Nośników
do wanien akrylowych i stalowych

Materiał Stabilsound® EPS **minimalizuje efekty akustyczne**
oraz **zapobiega utracie ciepła wody** w czasie kąpieli

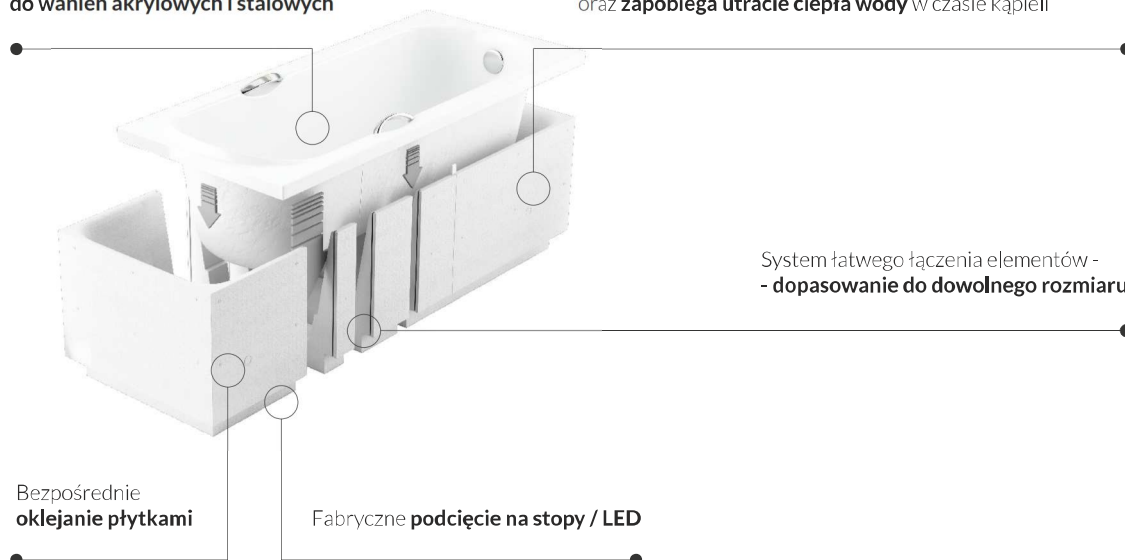

STANDARD PLUS

Obudowy podpłytkowe do wanien i brodzików

Szerokie zastosowanie Obudów
do wanien akrylowych i stalowych

System łatwego łączenia elementów -
- **dopasowanie do dowolnego rozmiaru**

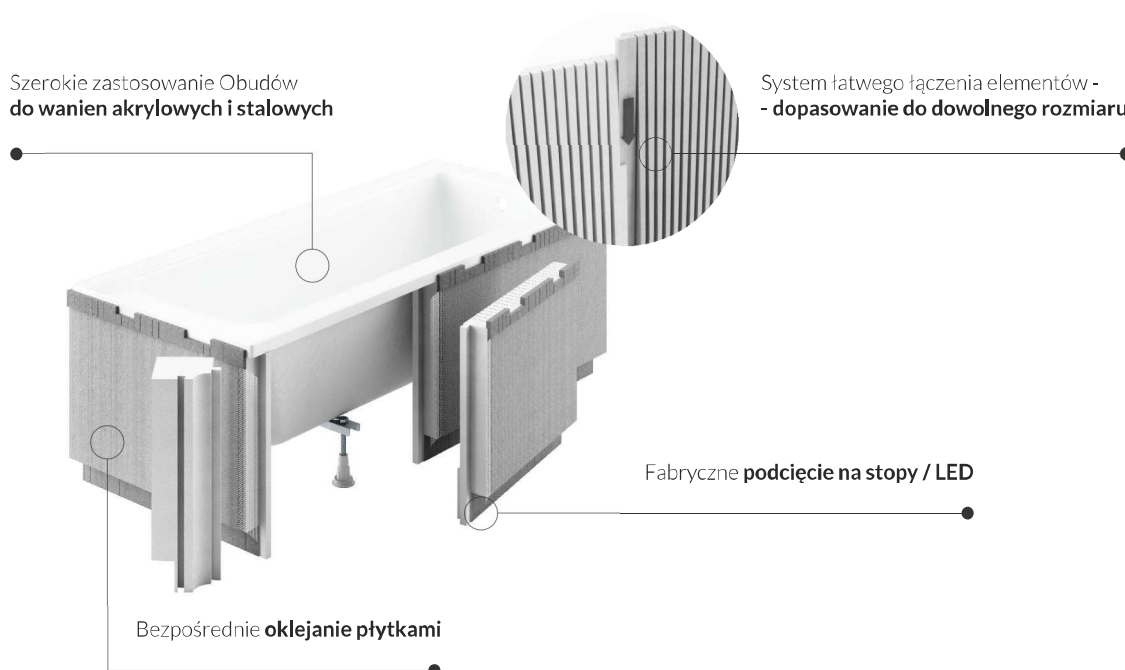

Nasz długotrwały sukces to niezawodność.

Kontrola istotnych parametrów w trakcie procesu produkcji są gwarancją jej powtarzalności.



SCHEDPOL® w trakcie blisko 40 letniej działalności zdobył pozycję eksperta w dziedzinie bezpiecznego odprowadzania wody w łazience i należy do czołowych producentów wyrobów akrylowych oraz systemów zabudowy wanien i brodzików na rynku polskim. Wykwalifikowana kadra konstruktorów oraz zespoły pracowników działu narzędziowni wspierają i nadzorują wszystkie etapy produkcji w Przedsiębiorstwie - od konstrukcji form przez produkcję odpowiedniego oprzyrządowania, optymalizację i dostosowanie linii technologicznych aż po produkt końcowy.

Wymagania przemysłu budowlanego z zakresu budownictwa

oraz montażu instalacji niezbędnych do sprawnego funkcjonowania rozmaitych obiektów mieszkalnych oraz użyteczności publicznej, jak i naszych klientów końcowych wobec produktów kąpielowych są wysokie. Dlatego wszystkie produkty, które później są eksploatowane w łazienkach, w których mają bezpośredni kontakt z „żywiotem” jakim jest woda, muszą sprostać wszelkiego rodzaju obciążeniom fizycznym, wilgotnościowym; oraz testom odporności powierzchni na odbarwienia, zarysowania czy wpływu wysokich i niskich temperatur.

Efekt **synergii jakościowej i wartości** użytkowej

dzięki unikalnemu połączeniu różnych komponentów w produkcji.



Naszą siłą jest wieloletnie doświadczenie technologiczne w wytwarzaniu maszyn i budowaniu linii technologicznych na własne potrzeby, termoformowaniu próżniowym wyrobów z tworzyw sztucznych, laminowaniu; wytwarzaniu pianek sztywnych i półsztywnych metodą natrysku przy pomocy specjalistycznych urządzeń wysokociśnieniowych; produkcji polistyrenu spienionego oraz obróbce, skrawaniu stali i aluminium za pomocą frezarek konwencjonalnych i sterowanych numerycznie. Dopracowane procesy, bogate doświadczenia, a w nich kompetencje i umiejętności unikalnego łączenia wielu komponentów do produkcji umożliwiają nam zachowanie najwyższych standardów wytwarzania, cech i trwałości produktów; efekt synergii jakości i wartości użytkowej.

Wszystkie produkty Schedpol® wprowadzane do obrotu lub oddawane do użytku na terenie Polski oraz innych państw Unii Europejskiej spełniają zasadnicze i szczegółowe wymagania bezpieczeństwa, opisane w stosownych przepisach prawnych, normach budowlanych i sanitarnych obowiązujących w Polsce i Europie. Oznakowanie CE na wyrobie oznacza, że spełnia on wszystkie wymagania dyrektyw nowego podejścia odnoszących się do niego oraz, że został poddany stosownym procedurom oceny zgodności, które zakończyły się wynikiem pozytywnym.

Nasze **laboratorium** badawcze

Filozofia naszej Organizacji zakłada **ciągłe ulepszenia** w celu długotrwałego zapewnienia **jakości**.

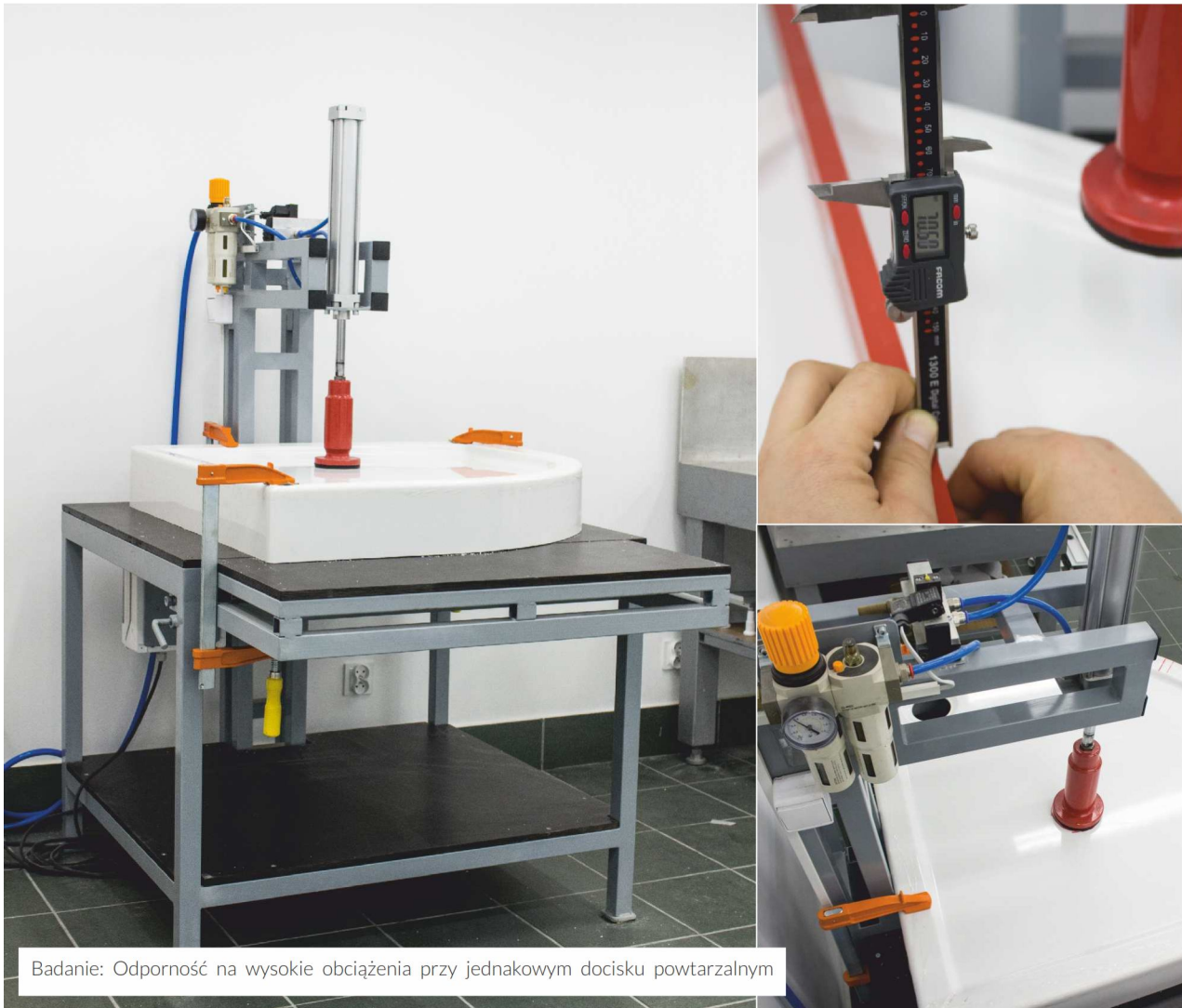

Filozofia naszej organizacji zakłada ciągłe ulepszenia w celu długotrwałego zapewnienia jakości. Nieustannie definiujemy i poprawiamy procesy na poszczególnych etapach produkcji mające wpływ na końcową jakość naszych produktów. Mierzmy ich zgodność oraz spełnienie wymagań symulując wszelkie możliwe sytuacje występujące w trakcie użytkowania produktu przy wykorzystaniu specjalistycznego sprzętu laboratoryjnego w wyznaczonych stanowiskach badawczych, sprawdzając ich działanie oraz wpływ na dalszą żywotność wyrobu. W trakcie całego procesu pracy nad produktami kontrolujemy jakość materiałów jak i wyrobów gotowych we własnych laboratoriach badawczych i przy wykorzystaniu nowoczesnego wyposażenia

testowego.

Ocena parametrów technicznych produktu następuje zarówno przed jak i po badaniach. Dla każdego produktu stwarzany jest indywidualny zakres badania i czas jego trwania. Zezwolenie na produkcję wyrobu gotowego otrzymują tylko te produkty, których wszystkie testy zakończyły się z powodzeniem. Obszary badań jakościowych Schedpol® dotyczą przede wszystkim funkcjonalności oraz trwałości. Pośród pożądanych cech jakości technologicznych wymieniamy funkcjonalność, praktyczność, niezawodność, trwałość oraz bezpieczeństwo użytkowania.

Nasze produkty **sprawdzamy dokładnie**

pod kątem właściwości mechanicznych, funkcjonalności i bezpieczeństwa użytkowania.

Zakładowe laboratorium badawcze Schedpol® przeprowadza między innymi badania izolacyjności konstrukcyjnej (w tym akustycznej, termicznej i hydroizolacyjnej), wytrzymałości na obciążenia ekstremalne (statyczne, równomierne, statyczne punktowe oraz uderowe), stabilności i bezpieczeństwa użytkowego, trwałości powierzchni (odporności chemicznej, na ścieranie i zarysowania, na światło UV i zmiany temperatury) oraz

zdolności powierzchni do czyszczenia i klasyfikacji jej ryzyka poślizgu. Laboratorium dokonuje oceny ergonomii oraz funkcjonalności zarówno w aspekcie użytkowym jak i sposobu/trudności montażu. Dzięki stałej kontroli istotnych parametrów od lat oferujemy klientom produkty niezawodne o najwyższych właściwościach użytkowych.

Badanie: Odporność na wysokie obciążenia przy nacisku narastającym



Badanie: Izolacyjność akustyczna.



Badanie: Odporność na odbarwienia

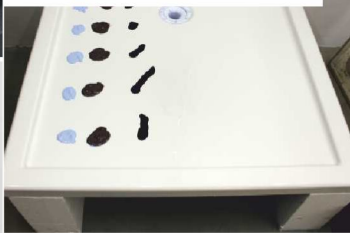

Badanie: Odporność na obciążenia uderowe

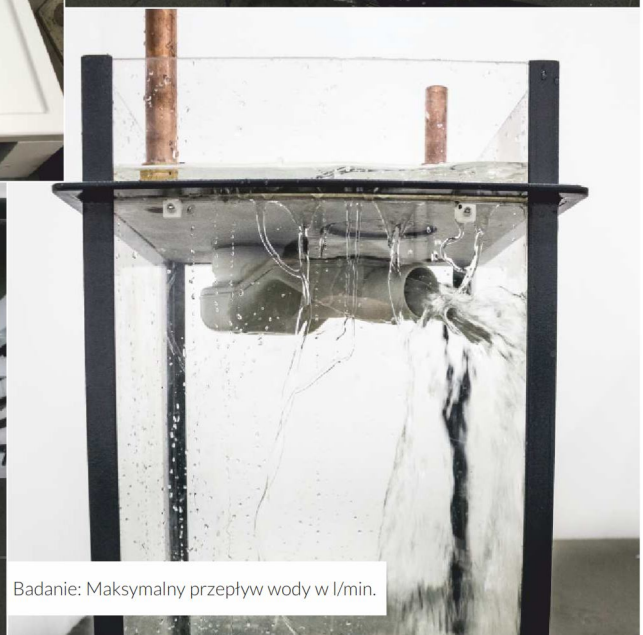

Badanie: Maksymalny przepływ wody w l/min.

Nasza przewaga **w biznesie.**

Satysfakcja naszych klientów jest dla nas nadrzędnym celem.



01.

**Design i
technologia**



02.

**35 lat doświadczenia
produkcyjnego**



06.

**Fachowe
doradztwo**



05.

**Niezawodna
logistyka**



03.

















**Jakość, precyzja,
powtarzalność**



04.

**Wieloletnia
ochrona i bezpieczeństwo**

ZESTAWIENIE PRODUKTÓW BRODZIKI STABILSOUND PLUS®

① Etrusco S/30		80x80x3 90x90x3		80x80x3 R55 90x90x3 R55		80x100x3 80x120x3 90x100x3 90x120x3
② gł. spad >2%						
③ Ø90mm						
④						
① De luxe S/32		90x90x3,5 100x100x3,5		90x90x3,5 R55		
② gł. spad >2%						
③ Ø52mm						
④						
① Omega S/34		80x80x5 90x90x5		80x80x5 R55 90x90x5 R55 100x100x5 R55		80x100x5 80x110x5 80x120x5 80x140x5 90x100x5 90x120x5 90x140x5
② gł. 1,8 cm						
③ Ø90mm						
④						
⑤						
① Camparo S/36		90x90x6,5 100x100x6,5		90x90x6,5 R55		80x100x6,5 80x120x6,5 90x100x6,5 90x120x6,5
② gł. 3 cm						
③ Ø52mm						
④						
⑤						
NOWOŚĆ						
① Corrina New + Safe Mase Triple Protect S/38		75x75x4,5 80x80x4,5 90x90x4,5 100x100x4,5		80x80x4,5 R55 90x90x4,5 R55 100x100x4,5 R55		
② gł. 2,5 cm						
③ Ø90mm						
④						
		70x100x4,5 70x110x4,5 70x120x4,5 70x140x4,5 70x160x5,5		75x80x4,5 75x90x4,5 75x100x4,5 75x120x4,5 75x140x4,5 75x150x5,5 75x160x5,5 75x170x5,5		
		80x90x4,5 80x100x4,5 80x120x4,5 80x140x4,5 80x150x5,5 80x160x5,5 80x170x5,5		90x100x4,5 90x120x4,5 90x140x4,5 90x160x5,5 90x180x5,5		

Opcjonalne akcesoria:

			NOWOŚĆ 
Panele akrylowe 9cm	Stelaże na zamówienie	Podbudowa montażowa 10.100	Antypoślizg SafeMase® Triple Protect
S/120	S/122	S/123	S/124
od 110,00 zł netto	od 345,00 zł netto	175,00 zł netto	250,00 zł netto

- ① Corrina
- ② S/42
- ③ gł. 3 cm
- ④ Ø90mm



- ① Możliwość bezprogowego montażu
- ② Opcja antypoślizg SafeMase® - na zamówienie
- ③ Możliwość montażu na Podbudowie nr. kat. 10.100
- ④ Możliwość montażu dokładanego panelu akrylowego
- ⑤ Magnetyczna maskownica odpływu w zestawie

(Wymiary podano w cm)

Opcjonalne **akcesoria:**

			
Panele akrylowe 9cm	Stelaże na zamówienie	Podbudowa montażowa 10.100	Antypoślizg SafeMase® Triple Protect
S/120	S/122	S/123	S/124
od 110,00 zł netto	od 345,00 zł netto	175,00 zł netto	250,00 zł netto

ZESTAWIENIE PRODUKTÓW BRODZIKI STABILSOUND®

NOWOŚĆ

③

Competia New
+ SafeMase Triple Protect
S/48

gł. 2,5 cm
Ø90mm



③

Competia
S/50

gł. 3 cm
Ø90mm

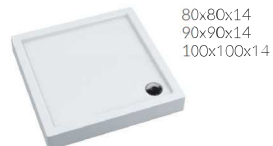

③

Grando Plus
S/52

gł. 7 cm
Ø90mm



①

Grawello
S/54

②

gł. 12 cm
Ø52mm

④



Opcjonalne akcesoria:



Panele
akrylowe

S/121

od 160,00 zł netto

NOWOŚĆ



Antypoślizg
SafeMase®
Triple Protect
S/124

250,00 zł netto

- ① Go Baby
- ② **S/56**
- ④ gł. 15/26 cm
- Ø52mm



- ① Dante
- ② **S/58**
- ④ gł. 28 cm
- Ø52mm



- ① Możliwość zabudowy płytkami
- ② Możliwość montażu panelu
- ③ Brodzik zabudowany panelem
- ④ Opcja antypoślizg SafeMase® - na zamówienie

(Wymiary podano w cm)

Opcjonalne akcesoria:



Panele
akrylowe

S/121

od 160,00 zł netto



Antypoślizg
SafeMase®
Triple Protect

S/124

250,00 zł netto

STANDARD

ZESTAWIENIE PRODUKTÓW BRODZIKI STANDARDOWE

①
②
③

Caspar
S/64
gł. 3 cm
Ø90mm



80x80x5
90x90x5



80x80x5 R55
90x90x5 R55



70x90x5



70x100x5
70x120x5
70x140x5
70x160x5



80x100x5
80x120x5
80x140x5
80x160x5



90x100x5
90x120x5
90x140x5
90x160x5

NOWOŚĆ

①
②
③

Orkus
S/66
gł. 3 cm
Ø52mm



90x90x6,5
100x100x6,5



90x90x6,5 R55



80x100x6,5
80x120x6,5
90x100x6,5
90x120x6,5

②
+
③

Eko 2.0
S/67
gł. 5 cm
Ø52mm



80x80x16
90x90x16



80x80x16 R55
90x90x16 R55

①
+
③

Zefir
S/68
gł. 12 cm
Ø52mm



80x80x26
90x90x26



80x80x26 R55
90x90x26 R55

①
+
③

NOWOŚĆ
Dafne
S/69
gł. 23 cm
Ø52mm



80x80x35 R55
90x90x35 R55

①
+
③

Bona
S/70
gł. 15/26 cm
Ø52mm



80x80x27/41 R55
90x90x27/41 R55

①
+
③

Doris
S/71
gł. 28 cm
Ø52mm



80x80x41
90x90x41



80x80x41 R55
90x90x41 R55

Opcjonalne akcesoria:



Stelaż L08
dla serii Caspar i Orkus
S/123

52,00 zł netto



Kotwy montażowe KT1 (do panelu 9 cm)
dla serii Caspar i Orkus
S/123

70,00 zł netto

NOWOŚĆ



Antypoślizg
SafeMase® Triple Protect
S/124

250,00 zł netto

Panele (dla brodzików
 Caspar i Orkus)
S/120

wys. 9 cm

 80x80
 90x90
 100x100

 80x80x5 R55
 90x90x5 R55

 70x80
 80x100
 80x120
 80x140

 90x100
 90x120
 90x140

 Panele Zefir
S/121

wys. 22,5 cm

 80x80 R55
 90x90 R55

NOWOŚĆ

 Panele Dafne
S/121

wys. 31,5 cm

 80x80 R55
 90x90 R55

 Panele Bona
S/121

wys. 26 cm

 80x80 R55
 90x90 R55

 Panele Doris
S/121

wys. 37,5 cm

 80x80 R55
 90x90 R55

- ① Możliwość montażu panelu
- ② Brodzik zabudowany panelem
- ③ Opcja antypoślizg SafeMase[®] - na zamówienie
- + Stopa podpierająca w zestawie
- + Metalowy stelaż w zestawie

(Wymiary podano w cm)

ZESTAWIENIE PRODUKTÓW BRODZIKI PODPŁYTKOWE STABILSOUND®

<p>① M S</p>	<p>Brodziki podpłytkowe SLIM LUX (S1) S/78</p>			<p>80x80x5/10,5 90x90x5/10,5</p>		<p>130+50x80x5/10,5 130+50x90x5/10,5</p>
<p>① M S</p>	<p>Brodziki podpłytkowe BASE (S1) S/80</p>			<p>80x80x5/10,5 90x90x5/10,5</p>		<p>130+50x80x5/10,5 130+50x90x5/10,5</p>
<p>① M S</p>	<p>Brodziki podpłytkowe BASE (S4) kwadratowe S/82</p>			<p>80x80x5/10,5 90x90x5/10,5 100x100x5/10,5 120x120x5/10,5</p>		<p>130+50x80x5/10,5 130+50x90x5/10,5</p>
<p>① M S</p>	<p>Brodziki podpłytkowe BASE (S4) prostokątne S/84</p>			<p>70x120x5/10,5 70x140x5/10,5 80x100x5/10,5 80x120x5/10,5 80x140x5/10,5 90x100x5/10,5 90x120x5/10,5 90x140x5/10,5</p>		<p>70x120x5/10,5 70x140x5/10,5 80x100x5/10,5 80x120x5/10,5 80x140x5/10,5 90x100x5/10,5 90x120x5/10,5 90x140x5/10,5</p>
<p>① M S</p>	<p>Brodziki podpłytkowe SHORTLINE (S4) S/86</p>			<p>80x80x5/10,5 90x90x5/10,5 100x100x5/10,5 120x120x5/10,5</p>		<p>70x120x5/10,5 70x140x5/10,5 80x100x5/10,5 80x120x5/10,5 80x140x5/10,5 90x100x5/10,5 90x120x5/10,5 90x140x5/10,5</p>

+ DODATKOWE INFORMACJE:

(S1) - Spad płyty jedno-stronny

(S4) - Spad płyty cztero-stronny

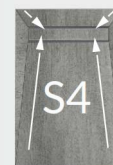

Maskownice w zestawach

Prezentowane maskownice dostępne są w zestawach z **Brodzikami podpłytkowymi Stabilsound®** oraz **Odplywami liniowymi**.

Maskownice SLIM LUX



Maskownice BASE

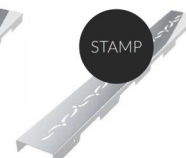

M
 S

 Odpływy liniowe
SLIM LUX
 S/90

 60x3.5x9.5
 70x3.5x9.5
 80x3.5x9.5
 90x3.5x9.5
 100x3.5x9.5

 M
 S

NOWOŚĆ
 Odpływy liniowe
BASE-LOW
 S/92

 60x8x6.5
 70x8x6.5
 80x8x6.5
 90x8x6.5
 100x8x6.5

 M
 S

 Odpływy liniowe
BASE
 S/93

 15x8x9.5
 60x8x9.5
 70x8x9.5
 80x8x9.5
 90x8x9.5
 100x8x9.5

- ① Łatwe przycięcie płyty (w celu dopasowania)
- M Maskownica odpływu w komplecie
- S Syfon w komplecie

(Wymiary podano w cm)

Maskownice w zestawach

 Prezentwane maskownice dostępne są w zestawach z **Brodzikami podpiłtkowymi Stabilsound®** oraz **Odpływami liniowymi**.

 Maskownice
SLIM LUX

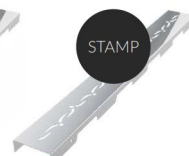
 Maskownice
BASE

ZESTAWIENIE PRODUKTÓW NOŚNIKI STABILSOUND®

- ① Nośniki do
brodzików płytkich
② **S/98**

gł. max 5 cm



- ① Nośniki do
brodzików średnich
② **S/98**

gł. max 16 cm



- ① Nośniki do wanien
z podcięciem
na stopy / LED
② **S/100**

gł. max 42,5 cm

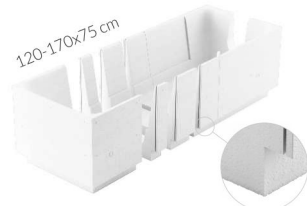
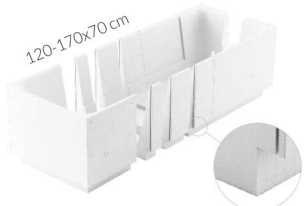

- ① Nośniki
do wanien
prostokątnych
② **S/102**

gł. max 42,5



- ① Nośniki
do wanien
prostokątnych
② **S/104**

gł. max 51,5 cm
i 52,5 cm



- ② Nośniki dedykowane
(na dokładny wymiar)
do wanien i brodzików
S/107

czas realizacji: 4-8 tygodni



ZESTAWIENIE PRODUKTÓW OBUDOWY PODPŁYTKOWE

- ① Nośnik
do wanien
półokrągłych
S/106

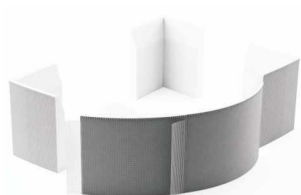

240x63
(dług. łuku wanny maks. 240 cm)

- ① Obudowy podpłytkowe
do wanien z **podcięciem**
na stopy / LED
S/110 i 112

wys. max 58 cm



170+90x58
(suma długości
boków 260 cm)



(długość łuku
wanny maks. 240 cm)



- ① Obudowy
podpłytkowe
do wanien
S/111 i 113

wys. max 58 cm



170+90x58
(suma długości
boków 260 cm)



240x58
(długość łuku
wanny maks. 240 cm)

- ① Obudowy podpłytkowe z półką
do wanien z **podcięciem**
na stopy / LED
S/114

wys. max 58 cm



270x58



270x58



- ① Obudowy
podpłytkowe
z półką do wanien
S/115

wys. max 58 cm



270x58



270x58

- ① Stopień podpłytkowy i
Obudowa podpłytkowa
do brodzika
S/116



100x18x20



90x90x36
160x36
(długość łuku
brodzika maks. 160 cm)

- ① Uniwersalność - pasuje do większości brodzików/wanien
② Bezpośrednie oklejanie płytkami
③ Także do wanien z hydromasażem
N Nowość w ofercie

(Wymiary podano w cm)

ZESTAWIENIE PRODUKTÓW AKCESORIA

Akcesoria dla **brodzików**

Syfony Viega
S/118



Syfony Alcaplat
S/118



Syfon McAlpine
S/118



Kolanko Alcaplat
S/118



Stelaże uniwersalne
dla brodzików Standard
S/123



Stelaże dla brodzików
Stabilsound Plus®
S/122



Kotwy montażowe
dla brodzików Caspar
S/123



Akcesoria uszczelniające
strefy przysznycowej
S/119

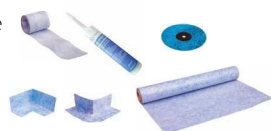

Akcesoria dla **wanien**

Syfon Viega
S/118



Syfony Alcaplast
S/118



Ø50 mm, Grzybek
mosiądz chromowany
51,6 l/min



Stelaż
uniwersalny
S/123



Akcesoria dla **wanien i brodzików**

Profesjonalny Set
montażowy
uszczelniająco-wygluszający
S/119



Precyzyjne
Narzędzia
montażowe
S/119



INFORMACJE PRAKTYCZNE

Powłoka antypoślizgowa
SafeMase[®]
- dla wybranych brodzików
S/124



Wybrane
Atesty i Certyfikaty
S/126



Ekspozytory
produktów Schedpol
S/128



Zalety produktów
w podziale na
technologie
S/130



Jak zmierzyć
promień
brodzika/kabiny?
S/132

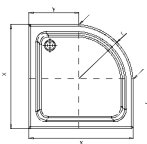

DLACZEGO BRODZIK JEST AŻ TAK WAŻNYM PRODUKTEM W ŁAZIENCIE?

Projektując łazienkę musimy wziąć pod uwagę niezaprzeczalny fakt, że najważniejszym, ale i sprawiającym najwięcej problemów (oczywiście wtedy, gdy zostanie źle dobrany) elementem wyposażenia jest brodzik. Dlaczego warto poświęcić energię i znaleźć najlepszy model brodzika?

W przypadku jakiegokolwiek awarii wymiana brodzika jest bardzo kosztowna i pracochłonna. Najczęściej stanowi on integralną część budynku i jest na stałe połączony z podłogą. W związku z tym jego wymiana wiąże się z ingerencją w instalację odpływową, co generuje dodatkowe, niemałe koszty. Zawsze trzeba też zdemontować kabinę prysznicową, co wiąże się z dodatkowymi nakładami pracy. Równie problematyczna sytuacja występuje wtedy, gdy brodzik obudowany jest płytkami. Zmiana na inny model pociąga za sobą konieczność skuwania glazury i dokupienia kilkunastu lub

umożliwiającego demontaż produktu bez uszkodzenia glazury, pozwalając tym samym na szybką i sprawną wymianę brodzika.

Zakup dobrego jakościowo brodzika zwraca się z nawiązką!

kilkudziesięciu takich samych płytek. Nie zawsze jednak jest to możliwe, gdyż po kilku latach konkretny model może nie być produkowany albo też pomimo dostępności w sklepach nie uda nam się znaleźć tej samej partii, a więc narazimy się na zakup innego odcienia tych samych płytek. Istnieje remedium na ten problem w postaci nośnika Stabilsound®,

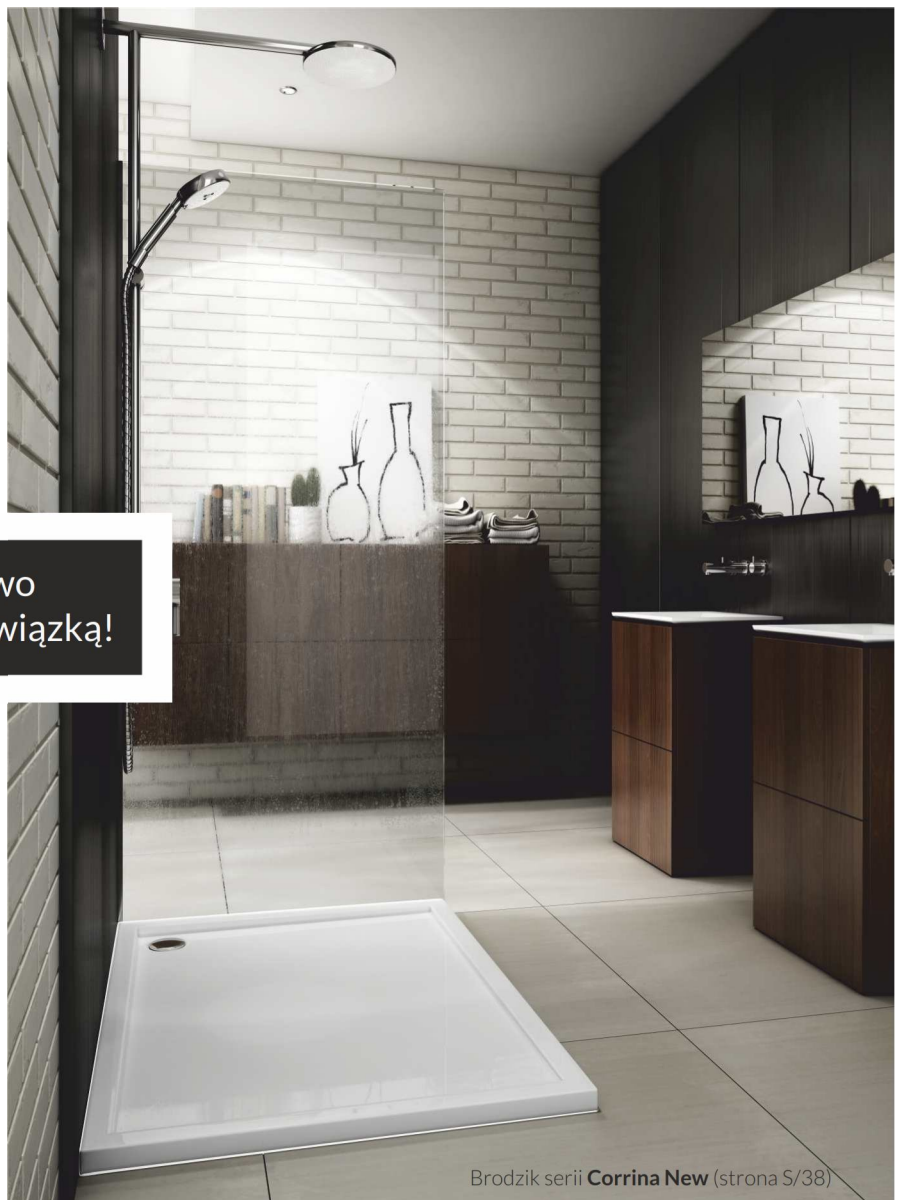

Brodzik serii **Corrina New** (strona S/38)



Brodzik serii **Omega** (strona S/34)

Nie zapominajmy też o najbardziej uciążliwej stronie każdego remontu łazienki. Wymiana brodzika sprawia, że przez kilka dni nie możemy korzystać z kąpeli. Jeżeli więc dysponujemy jedną łazienką w domu czy mieszkaniu, skutecznie pozbawiamy się możliwości umycia się. Dlatego też brodzik powinien być zakupiony z myślą o użytkowaniu go bez problemu przez długie lata. Inaczej jest w przypadku kabiny prysznicowej, której wymiana to zazwyczaj niewielki koszt i zaledwie kilka godzin pracy instalatora. W tzw. międzyczasie można również zamontować zasłonę, czy też w inny sposób ochronić podłogę łazienki przed zachlapaniem jej wodą.

Zakup dobrego jakościowo brodzika zwraca się z nawiązką!

Po pierwsze – stabilny i komfortowy termicznie oraz

www.brodziki.pl

akustycznie brodzik jest gwarancją pełnego bezpieczeństwa oraz przyjemności podczas kąpeli. Po drugie – łazienka poza kuchnią jest najbardziej eksploatowanym pomieszczeniem w każdym domu. Brodzik powinien cieszyć użytkowników przez długie lata i być odporny zarówno na działanie wody, ale również na kontakt ze spadającymi kosmetykami czy przedmiotami codziennego użytku. Po trzecie – gwarancją producenta udzielana nawet na 15 lat daje pewność, że brodzik jest dobrej jakości, a jego zużycie nie będzie powodem denerwujących przerw w korzystaniu z łazienki.



Więcej ciekawych porad znajduje się na naszym blogu (www.brodziki.pl/blog).

Postaw na bezpieczny brodzik

Wybierając brodzik **oceń go z trzech** równie istotnych **perspektyw**.

GÓRA

Powierzchnia z powłoką **Easy to Clean** i **Antibac** ułatwia czyszczenie i poprawia właściwości higieniczne



Nowoczesny **Design** i przemyślana funkcjonalność

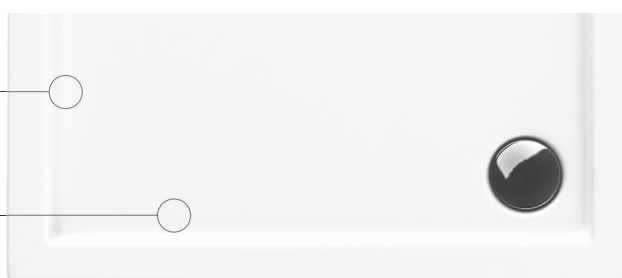
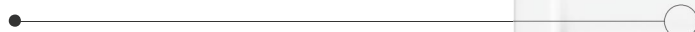

WYPEŁNIENIE

Wielowarstwowe wzmocnienie konstrukcyjne dna i rantów brodzika **oraz wypełnienie stabilizujące** o wysokich właściwościach izolacyjnych (izolacja termiczna i akustyczna)



Stalowe wzmocnienia **zwiększają sztywność i wytrzymałość brodzika**

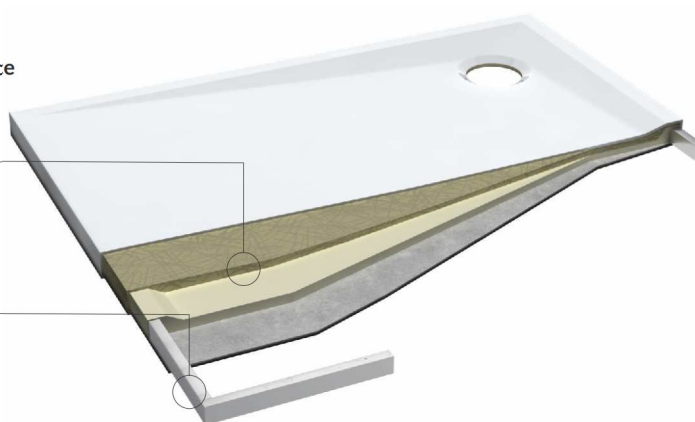

SPÓD

Hydroszczelna warstwa ochronna przed wilgocią i powstawaniem pleśni

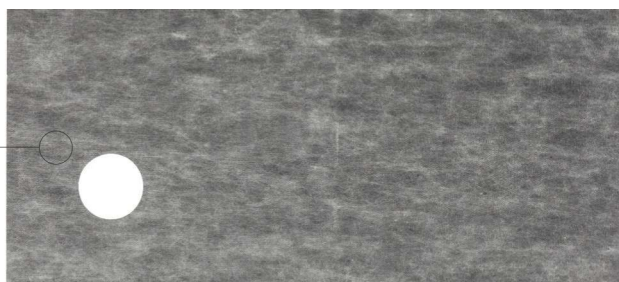
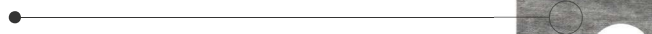

STABILSOUND PLUS®

- to zaawansowana, europejska technologia wytwarzania produktów kąpielowych, poprawiająca ich właściwości użytkowe w każdym wymiarze.

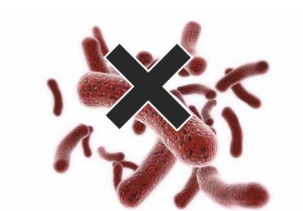

powierzchnia **Antibac®**



powierzchnia **Easy to Clean®**



ciepły w dotyku



tłumienie hałasu,
aż o **40% ciszej**



niezwykła
wytrzymałość



100% stabilności



chroni przed pleśnią

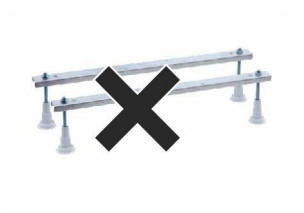

nie wymaga stelaża / nóżek

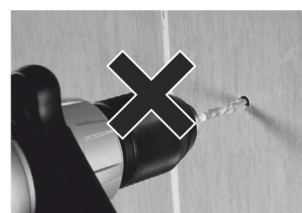

ochrona **hydroizolacji** łazienki*

* montaż nie wymaga wiercenia (mocowania uchwytych ściennych), co chroni warstwę hydroizolacyjną łazienki przed naruszeniem.

Łatwy, szybki montaż

01_

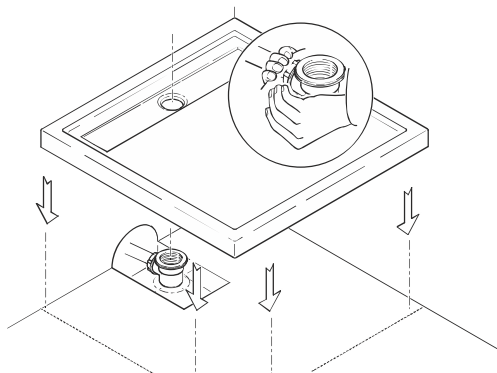

02_

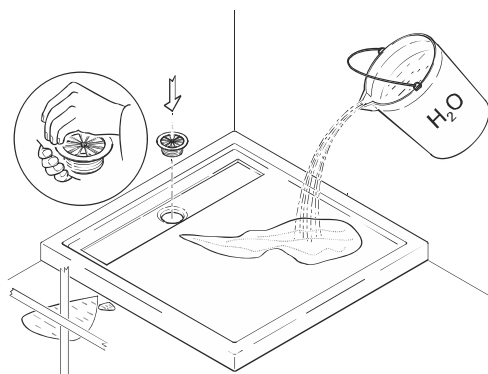

03_

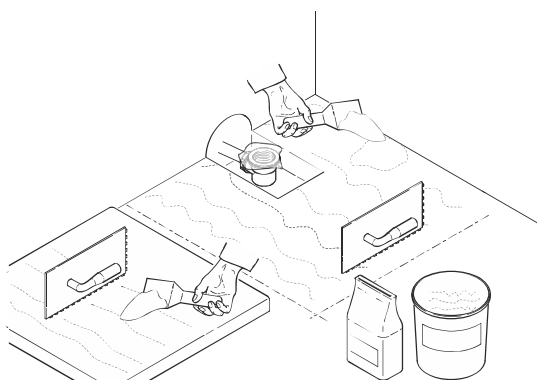

04_

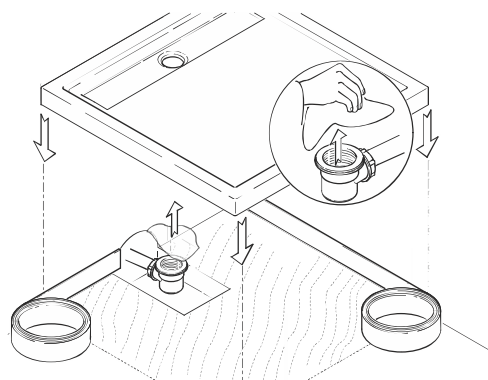



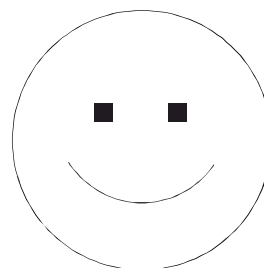
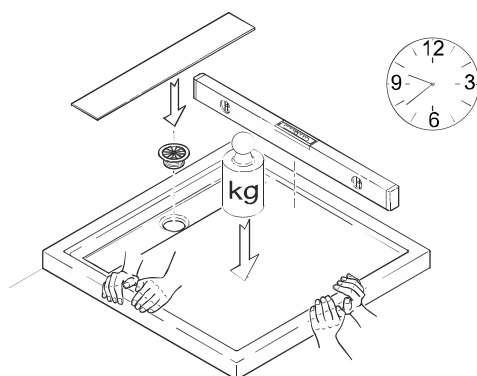





05_



Szczegółowa instrukcja dołączona jest do każdego produktu.

Zalety produktów w podziale na technologie

TECHNOLOGIA WYKONANIA 	STABILSOUND PLUS®	STANDARD
GŁÓWNE ZALETY PRODUKTÓW 	 <p>15 LAT GWARANCJI</p> <p>Brodziki prysznicowe</p>	 <p>5 LAT GWARANCJI</p> <p>Brodziki prysznicowe</p>
Produkty pasują do różnych Kabin prysznicowych		
Powierzchnia „easy to clean”		
Zgodność z normami Europejskimi		
Duża wytrzymałość na nacisk oraz wysoka wytrzymałość udarowa	 	
100% stabilności		
Wolne Od fckw		
Tłumienie hałasu Spadającej wody		
Ciepła powierzchnia Dłuższe utrzymywanie ciepła		
Łatwy, szybki Montaż		
Możliwość bezprogowego montażu		
Niższy koszt Wykonania zabudowy		
Wysoki Komfort użytkowania		
Bez konieczności wiercenia I stosowania kotw (bezpieczeństwo hydroizolacji)		
Idealnie pionowe ścianki boczne		
Zachowane odpowiednie spadki konstrukcyjne (także na rantach)		

PRZEKRÓJ
TECHNOLOGICZNY15 LAT
GWARANCJIPłaskie
spód 2%Niezwykła
wytrzymałośćWysoka
stabilnośćZnakomite
właściwości izolacyjneBez konieczności
wierceniaUproszczony
i szybki montażMożliwość
bezprogowego
montażuSyfon wystaje
poza wysokość
brodzika

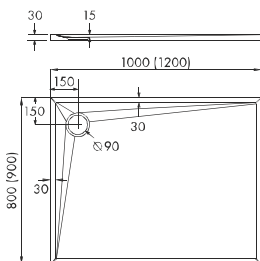
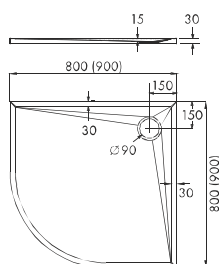
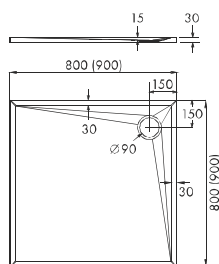

(Wymiary podano w mm)

STABILSOUND PLUS®

Nr kat.	Wymiar	Średnica	Cena netto	Cena brutto
3.460	80x80x3cm	Ø90mm	670,00zł	824,10zł
3.461	90x90x3cm	Ø90mm	710,00zł	873,30zł

STABILSOUND PLUS®

Nr kat.	Wymiar	Średnica	Cena netto	Cena brutto
3.463	80x80x3 R55cm	Ø90mm	670,00zł	824,10zł
3.464	90x90x3 R55cm	Ø90mm	710,00zł	873,30zł

STABILSOUND PLUS®

Nr kat.	Wymiar	Średnica	Cena netto	Cena brutto
3.465	80x100x3cm	Ø90mm	775,00zł	953,25zł
3.466	80x120x3cm	Ø90mm	850,00zł	1045,50zł
3.469	90x100x3cm	Ø90mm	800,00zł	984,00zł
3.470	90x120x3cm	Ø90mm	890,00zł	1094,70zł



BEZ BARIER

Możliwość montażu w płaszczyźnie podłogi oraz bezprogowa konstrukcja umożliwiają wygodne wejście pod prysznic lub wjazd wózkiem inwalidzkim. Ze względu na w/w właściwości mogą być stosowane również w łazienkach przeznaczonych dla osób starszych i niepełnosprawnych.

Opcjonalne **akcesoria:**

Panele akrylowe 9cm	Stelaże na zamówienie	Podbudowa montażowa 10.100	Syfon VIEGA 9.113 Ø90mm	Akcesoria uszczelniające	Antypoślizg SafeMase® Triple Protect
S/120	S/122	S/123	S/118	S/119	S/124
od 110,00 zł netto	od 345,00 zł netto	175,00 zł netto	220,00 zł netto	od 17,00 zł netto	250,00 zł netto

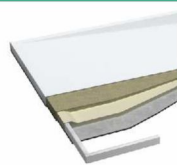
PRZEKRÓJ
TECHNOLOGICZNY**W ZESTAWIE Z BRODZIKIEM:**

- / syfon szybkoprzepływowy Ø52 (czyszczony od góry)
- / ekskluzywna kratka z wysokiej jakości stali nierdzewnej
- / podbudowa Stablsound® ułatwiająca montaż brodzika

15 LAT
GWARANCJIPłaskie
spad 2%Niezwyczajna
wytrzymałośćWysoka
stabilnośćZnakomite
właściwości izolacyjneBez konieczności
wierceniaUproszczony
i szybki montażKompletny
zestawMożliwość
bezprogowego
montażuSyfon wystaje
poza wysokość
brodzika

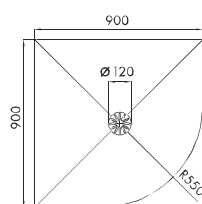
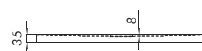
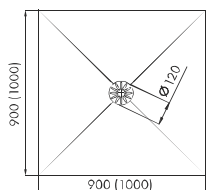
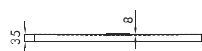

(Wymiary podano w mm)

STABILSOUND PLUS®

Nr kat.	Wymiar	Średnica	Cena netto	Cena brutto
3.040	90x90x3,5cm	Ø52mm	895,00zł	1100,85zł
3.042	100x100x3,5cm	Ø52mm	1060,00zł	1303,80zł

STABILSOUND PLUS®

Nr kat.	Wymiar	Średnica	Cena netto	Cena brutto
3.041	90x90x3,5cm	Ø52mm	895,00zł	1100,85zł



BEZ BARIER

Możliwość montażu w płaszczyźnie podłogi oraz bezprogowa konstrukcja umożliwiają wygodne wejście pod prysznic lub wjazd wózkiem inwalidzkim. Ze względu na w/w właściwości mogą być stosowane również w łazienkach przeznaczonych dla osób starszych i niepełnosprawnych.

Opcjonalne akcesoria:



Panele akrylowe 9cm

S/120

od 110,00 zł netto



Stelaże na zamówienie

S/122

od 345,00 zł netto



Akcesoria uszczelniające

S/119

od 17,00 zł netto

NOWOŚĆ



Antypoślizg SafeMase® Triple Protect

S/124

250,00 zł netto



15 LAT
GWARANCJI

Płytkie
1,8 cm



Niezwykła
wytrzymałość



Wysoka
stabilność



Znakomite
właściwości izolacyjne



Bez konieczności
wiercenia



Uproszczony
i szybki montaż



Magnetyczna
maskownica



Możliwość
bezprogowego
montażu



Syfon wystaje
poza wysokość
brodzika

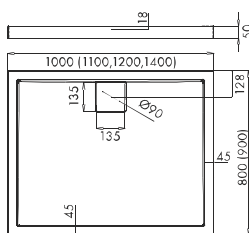
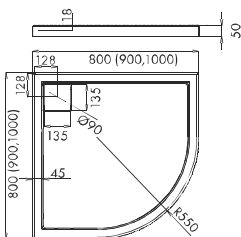
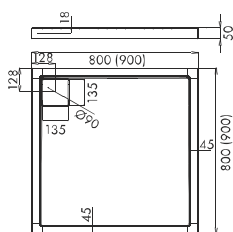

(Wymiary podano w mm)

STABILSOUND PLUS®

Nr kat.	Wymiar	Średnica	Cena netto	Cena brutto
3.0458	80x80x5cm	Ø90mm	755,00zł	928,65zł
3.0452	90x90x5cm	Ø90mm	785,00zł	965,55zł

STABILSOUND PLUS®

Nr kat.	Wymiar	Średnica	Cena netto	Cena brutto
3.0459	80x80x5 R55 cm	Ø90mm	755,00zł	928,65zł
3.0455	90x90x5 R55 cm	Ø90mm	785,00zł	965,55zł
3.0460	100x100x5 R55cm	Ø90mm	955,00zł	1174,65zł

STABILSOUND PLUS®

Nr kat.	Wymiar	Średnica	Cena netto	Cena brutto
3.0450	80x100x5cm	Ø90mm	900,00zł	1107,00zł
3.0461	80x110x5cm	Ø90mm	1015,00zł	1248,45zł
3.0453	80x120x5cm	Ø90mm	955,00zł	1174,65zł
3.0454	80x140x5 cm	Ø90mm	1245,00zł	1531,35zł
3.0457	90x100x5cm	Ø90mm	935,00zł	1150,05zł
3.0451	90x120x5cm	Ø90mm	990,00zł	1217,70zł
3.0456	90x140x5cm	Ø90mm	1270,00zł	1562,10zł

Opcjonalne akcesoria:



Panele akrylowe 9cm

S/120

od 110,00 zł netto



Stelaże na zamówienie

S/122

od 345,00 zł netto



Podbudowa montażowa 10.100

S/123

175,00 zł netto



Syfon VIEGA 9.113 Ø90mm

S/118

220,00 zł netto



Akcesoria uszczelniające

S/119

od 17,00 zł netto



NOWOŚĆ

Antypoślizg SafeMase® Triple Protect S/124

250,00 zł netto

PRZEKRÓJ
TECHNOLOGICZNY15 LAT
GWARANCJIPłytkie
3 cmNiezwyczajna
wytrzymałośćWysoka
stabilnośćZnakomite
właściwości izolacyjneBez konieczności
wierceniaUproszczony
i szybki montażMagnetyczna
maskownicaMożliwość
bezprogowego
montażuSyfon wystaje
poza wysokość
brodzika

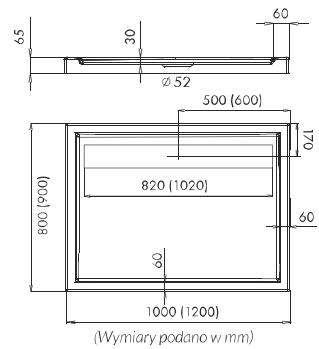
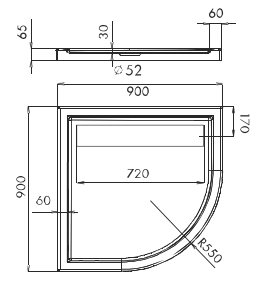
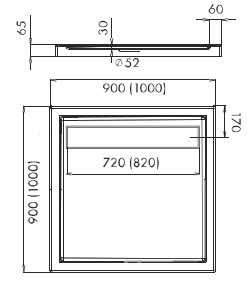

STABILSOUND PLUS®

Nr kat.	Wymiar	Średnica	Cena netto	Cena brutto
3.081	90x90x6,5cm	Ø52mm	660,00zł	811,80zł
3.082	100x100x6,5cm	Ø52mm	790,00zł	971,70zł

STABILSOUND PLUS®

Nr kat.	Wymiar	Średnica	Cena netto	Cena brutto
3.084	90x90x6,5 R55 cm	Ø52mm	660,00zł	811,80zł

STABILSOUND PLUS®

Nr kat.	Wymiar	Średnica	Cena netto	Cena brutto
3.085	80x100x6,5cm	Ø52mm	690,00zł	848,70zł
3.088	80x120x6,5cm	Ø52mm	780,00zł	959,40zł
3.087	90x100x6,5cm	Ø52mm	695,00zł	854,85zł
3.086	90x120x6,5cm	Ø52mm	780,00zł	959,40zł

Opcjonalne akcesoria:



Panele akrylowe 9cm
S/120
od 110,00 zł netto



Stelaże na zamówienie
S/122
od 345,00 zł netto



Podbudowa montażowa 10.100
S/123
175,00 zł netto



Syfon VIEGA 9.110 Ø52mm
S/118
65,00 zł netto



Akcesoria uszczelniające
S/119
od 17,00 zł netto

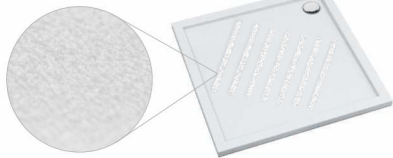

Antypoślizg SafeMase® Triple Protect
S/124
250,00 zł netto

**SAFE MASE®
TRIPLE PROTECT**

Każdy brodzik **Corrina New** posiada w zestawie 8 antypoślizgowych elementów o wymiarach 2,5x45cm do samodzielnej aplikacji

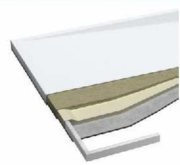
**PRZEKRÓJ
TECHNOLOGICZNY**15 LAT
GWARANCJIPłytkie
2,5 cmNiezwyczajna
wytrzymałośćWysoka
stabilnośćZnakomite
właściwości izolacyjneBez konieczności
wierceniaUproszczony
i szybki montażMożliwość
bezprogowego
montażuSyfon wystaje
poza wysokość
brodzika

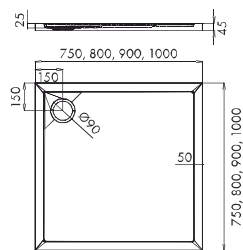

STABILSOUND PLUS®

Nr kat.	Wymiar	Średnica	Cena netto	Cena brutto
• 3.4386	75x75x4,5cm	Ø90mm	845,00zł	1039,35zł
• 3.4330	80x80x4,5cm	Ø90mm	855,00zł	1051,65zł
• 3.4331	90x90x4,5cm	Ø90mm	895,00zł	1100,85zł
• 3.4332	100x100x4,5cm	Ø90mm	1100,00zł	1365,30zł

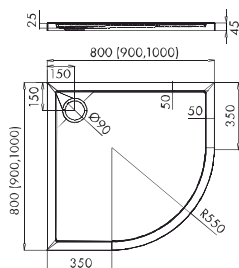

STABILSOUND PLUS®

Nr kat.	Wymiar	Średnica	Cena netto	Cena brutto
• 3.4333	80x80x4,5 R55cm	Ø90mm	855,00zł	1051,65zł
• 3.4334	90x90x4,5 R55cm	Ø90mm	895,00zł	1100,85zł
• 3.4335	100x100x4,5 R55cm	Ø90mm	1110,00zł	1365,30zł

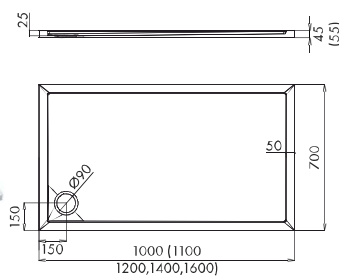

STABILSOUND PLUS®

Nr kat.	Wymiar	Średnica	Cena netto	Cena brutto
• 3.4364	70x100x4,5cm	Ø90mm	975,00zł	1199,25zł
• 3.4365	70x110x4,5cm	Ø90mm	1165,00zł	1432,95zł
• 3.4366	70x120x4,5cm	Ø90mm	1070,00zł	1316,10zł
• 3.4368	70x140x4,5cm	Ø90mm	1475,00zł	1814,25zł
• 3.4370	70x160x5,5cm	Ø90mm	1650,00zł	2029,50zł

(Wymiary podano w mm)

- - Termin realizacji jest ustalany indywidualnie dla każdego zamówienia.
- - produkt dostępny **od 15.03.2018 r.**

Opcjonalne **akcesoria:**



Panele akrylowe 9cm

S/120

od 110,00 zł netto



Stelaże na zamówienie

S/122

od 345,00 zł netto



Podbudowa montażowa 10.100

S/123

175,00 zł netto



Syfon VIEGA 9.113 Ø90mm

S/118

220,00 zł netto



Akcesoria uszczelniające

S/119

od 17,00 zł netto

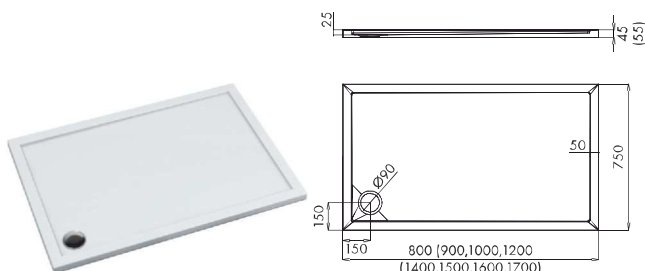

STABILSOUND PLUS®

Nr kat.	Wymiar	Średnica	Cena netto	Cena brutto
• 3.4374	75x80x4,5cm	Ø90mm	860,00zł	1057,80zł
• 3.4375	75x90x4,5cm	Ø90mm	910,00zł	1119,30zł
• 3.4376	75x100x4,5cm	Ø90mm	995,00zł	1223,85zł
• 3.4378	75x120x4,5cm	Ø90mm	1095,00zł	1346,85zł
• 3.4380	75x140x4,5cm	Ø90mm	1510,00zł	1857,30zł
• 3.4381	75x150x5,5cm	Ø90mm	1530,00zł	1881,90zł
• 3.4382	75x160x5,5cm	Ø90mm	1675,00zł	2060,25zł
• 3.4383	75x170x5,5cm	Ø90mm	1695,00zł	2084,85zł

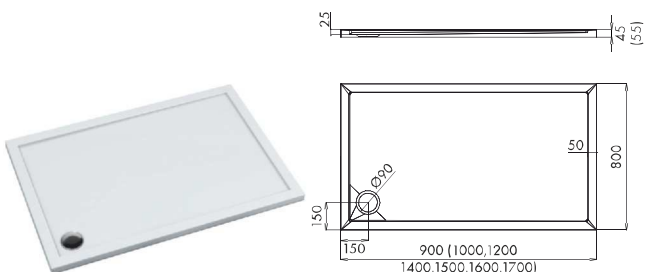

STABILSOUND PLUS®

Nr kat.	Wymiar	Średnica	Cena netto	Cena brutto
• 3.4385	80x90x4,5cm	Ø90mm	895,00zł	1100,85zł
• 3.4336	80x100x4,5cm	Ø90mm	990,00zł	1217,70zł
• 3.4338	80x120x4,5cm	Ø90mm	1085,00zł	1334,55zł
• 3.4340	80x140x4,5cm	Ø90mm	1510,00zł	1857,30zł
• 3.4341	80x150x5,5cm	Ø90mm	1555,00zł	1912,65zł
• 3.4342	80x160x5,5cm	Ø90mm	1695,00zł	2084,85zł
• 3.4343	80x170x5,5cm	Ø90mm	1875,00zł	2306,25zł

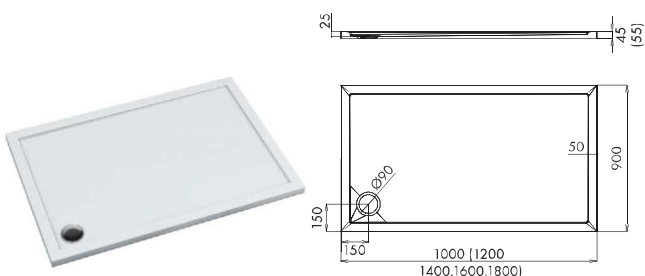

STABILSOUND PLUS®

Nr kat.	Wymiar	Średnica	Cena netto	Cena brutto
• 3.4345	90x100x4,5cm	Ø90mm	1015,00zł	1248,45zł
• 3.4347	90x120x4,5cm	Ø90mm	1135,00zł	1396,05zł
• 3.4349	90x140x4,5cm	Ø90mm	1545,00zł	1900,35zł
• 3.4351	90x160x5,5cm	Ø90mm	1745,00zł	2146,35zł
• 3.4353	90x180x5,5cm	Ø90mm	2090,00zł	2570,70zł

(Wymiary podano w mm)

- - **Niestandardowy rozmiar.** Termin realizacji jest ustalany indywidualnie dla każdego zamówienia.
- - produkt dostępny **od 15.03.2018 r.**

Opcjonalne akcesoria:



Panele akrylowe 9cm

S/120

od 110,00 zł netto



Stelaże na zamówienie

S/122

od 345,00 zł netto



Podbudowa montażowa 10.100

S/123

175,00 zł netto



Syfon VIEGA 9.113 Ø90mm

S/118

220,00 zł netto



Akcesoria uszczelniające

S/119

od 17,00 zł netto

Brodziki w zestawie ze specjalnym Systemem **SafeMase[®] Triple Protect**

- ▼ Zbliżenie konsystencji powierzchni
SafeMase[®] Triple Protect

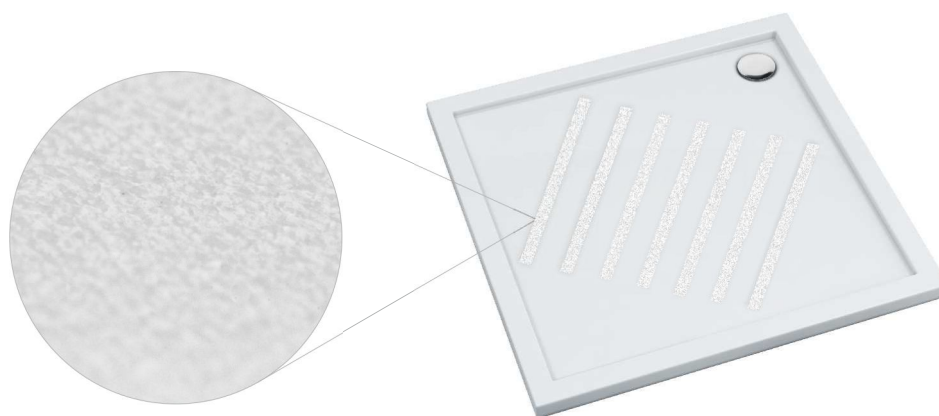

- ▲ Przykładowa aplikacja **SafeMase[®] Triple Protect**
na powierzchni brodzika

Brodziki Schedpol z serii **Corrina New** oraz **Competia New (S/48)** posiadają w zestawie samodzielnie aplikowane elementy antypoślizgową **SafeMase[®] Triple Protect**. Elementy te są odporna na poślizg (co potwierdza specjalny atest) zwiększają bezpieczeństwo w trakcie kąpieli. System ten zapewnia gładką, wytrzymałą i bezproblemową w utrzymaniu czystości - antypoślizgową powierzchnię kąpielową produktu w środowiskach mokrych, gdzie chodzi się boso.

Zalety systemu **SafeMase[®] Triple Protect**:

- Pełna, 100% wodoodporność
- Delikatna, antypoślizgowa powierzchnia
- Drobnziarnista struktura przeznaczona do ruchu bosego
- Bezpieczeństwo i higiena, łatwość utrzymania w czystości
- Zestaw obejmuje 8 elementów (2.5x45cm) do samodzielnego zaaplikowania na powierzchni brodzika



PRZEKRÓJ
TECHNOLOGICZNY



Niezwykła wytrzymałość



Wysoka stabilność



Znakomite właściwości izolacyjne



Bez konieczności wiercenia



Uproszczony i szybki montaż



Możliwość bezprogowego montażu



Syfon wystaje poza wysokość brodzika

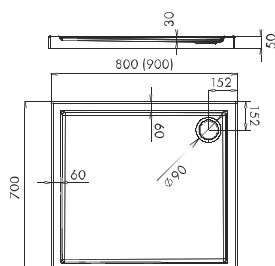
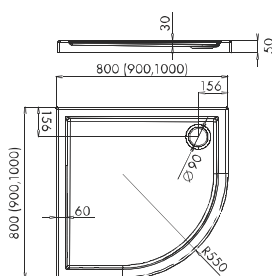
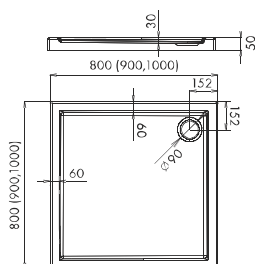

(Wymiary podano w mm)

STABILSOUND PLUS®

Nr kat.	Wymiar	Średnica	Cena netto	Cena brutto
3.060	80x80x5cm	Ø90mm	535,00zł	658,05zł
3.061	90x90x5cm	Ø90mm	565,00zł	694,95zł
3.062	100x100x5cm	Ø90mm	695,00zł	854,85zł

STABILSOUND PLUS®

Nr kat.	Wymiar	Średnica	Cena netto	Cena brutto
3.063	80x80x5 R55cm	Ø90mm	535,00zł	658,05zł
3.064	90x90x5 R55cm	Ø90mm	565,00zł	694,95zł
3.065	100x100x5 R55cm	Ø90mm	695,00zł	854,85zł

STABILSOUND PLUS®

Nr kat.	Wymiar	Średnica	Cena netto	Cena brutto
3.0253	70x80x5cm	Ø90mm	525,00zł	645,75zł
3.0254	70x90x5cm	Ø90mm	555,00zł	682,65zł

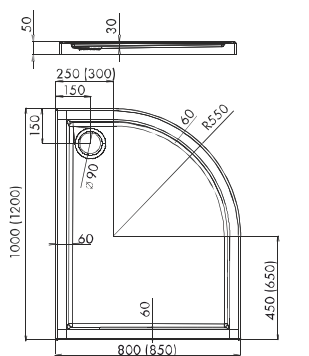
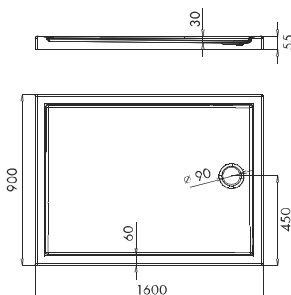
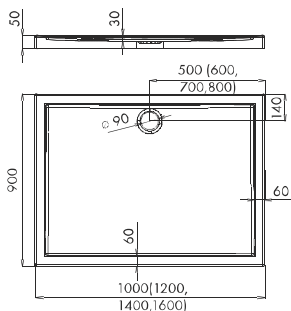
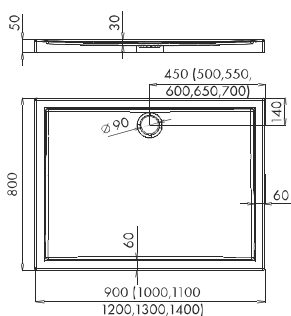

(Wymiary podano w mm)

STABILSOUND PLUS®

Nr kat.	Wymiar	Średnica	Cena netto	Cena brutto
3.043	80x90x5cm	Ø90mm	565,00zł	694,95zł
3.066	80x100x5cm	Ø90mm	620,00zł	762,60zł
3.0243	80x110x5cm	Ø90mm	740,00zł	910,20zł
3.069	80x120x5cm	Ø90mm	680,00zł	836,40zł
3.0244	80x130x5cm	Ø90mm	775,00zł	953,25zł
3.044	80x140x5cm	Ø90mm	945,00zł	1162,35zł

STABILSOUND PLUS®

Nr kat.	Wymiar	Średnica	Cena netto	Cena brutto
3.068	90x100x5cm	Ø90mm	635,00zł	781,05zł
3.067	90x120x5cm	Ø90mm	710,00zł	873,30zł
3.047	90x140x5cm	Ø90mm	970,00zł	1193,10zł
3.048	90x160x5cm	Ø90mm	1095,00zł	1346,85zł

STABILSOUND PLUS®

Nr kat.	Wymiar	Średnica	Cena netto	Cena brutto
3.0255	90x160x5,5	Ø90mm	1095,00zł	1346,85zł

STABILSOUND PLUS®

Nr kat.	Wymiar	Średnica	Cena netto	Cena brutto
3.071	80x100x5 R55cm lewy	Ø90mm	710,00zł	873,30zł

STABILSOUND PLUS®

Nr kat.	Wymiar	Średnica	Cena netto	Cena brutto
3.072	100x80x5 R55cm prawy	Ø90mm	710,00zł	873,30zł

Opcjonalne akcesoria:



Panele akrylowe 9cm

S/120

od 110,00 zł netto



Stelaże na zamówienie

S/122

od 345,00 zł netto



Podbudowa montażowa 10.100

S/123

175,00 zł netto



Syfon VIEGA 9.113 Ø90mm

S/118

220,00 zł netto



Akcesoria uszczelniające

S/119

od 17,00 zł netto

NOWOŚĆ



Antypoślizg SafeMase® Triple Protect S/124

250,00 zł netto

Postaw na bezpieczny brodzik

Wybierając brodzik **oceń go z trzech** równie istotnych **perspektyw**.

GÓRA

Powierzchnia z powłoką **Easy to Clean** i **Antibac** ułatwia czyszczenie i poprawia właściwości higieniczne

Praktyczny **Design** i **przemysłana funkcjonalność**

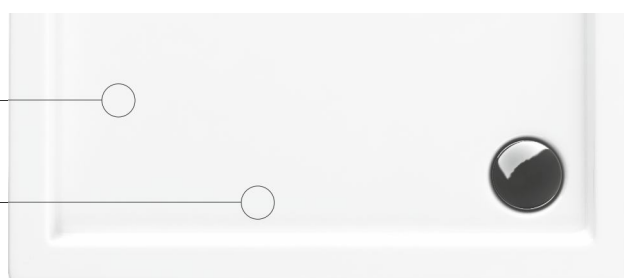

WYPEŁNIENIE

Wielowarstwowe wzmocnienie konstrukcyjne dna i rantów brodzika oraz **powłoka o wysokich właściwościach izolacyjnych** (izolacja termiczna, akustyczna oraz hydrouszczelna)

Podbudowa nośna z możliwością bezpośredniego oklejania płytkami lub wzmocniony panel do podłogi



SPÓD

Samonośna konstrukcja stabilizująca dno brodzika

Fabryczne kanały dla rur odpływowych odprowadzających wodę



STABILSOUND®

- to zaawansowana, europejska technologia wytwarzania produktów kąpielowych, poprawiająca ich właściwości użytkowe w każdym wymiarze.

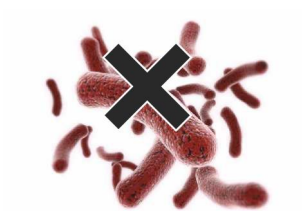

powierzchnia **Antibac®**



powierzchnia **Easy to Clean®**



ciepły w dotyku



tłumienie hałasu,
aż o **40% ciszej**



niezwykła
wytrzymałość



100% stabilności



chroni przed pleśnią

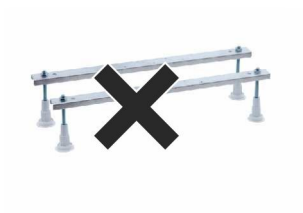

nie wymaga stelaża / nóżek

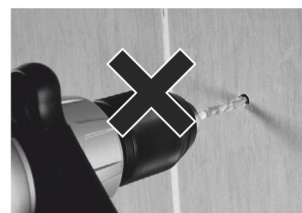

ochrona **hydroizolacji** łazienki*

* montaż nie wymaga wiercenia (mocowania uchwytych ściennych), co chroni warstwę hydroizolacyjną łazienki przed naruszeniem.

Łatwy, szybki montaż

01_

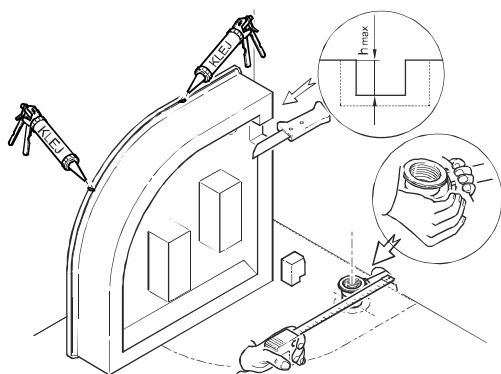

02_

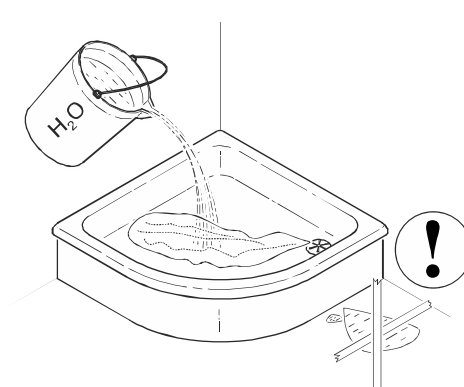

03_

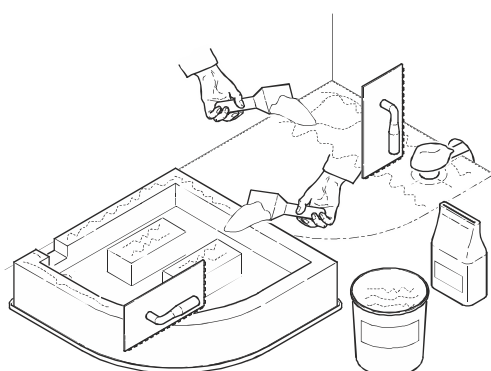

04_

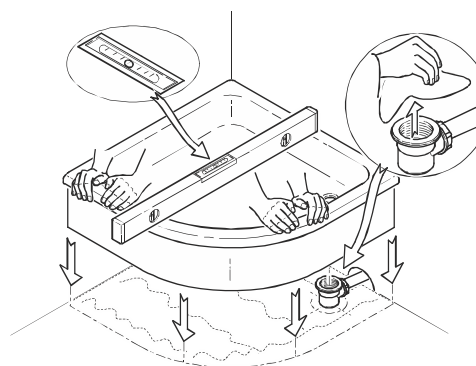

05_

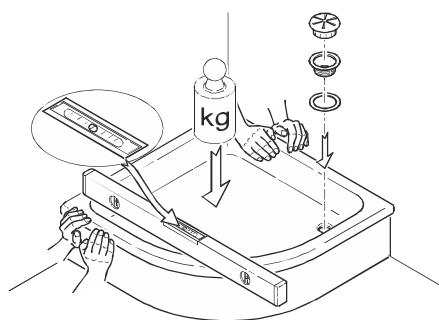

06_

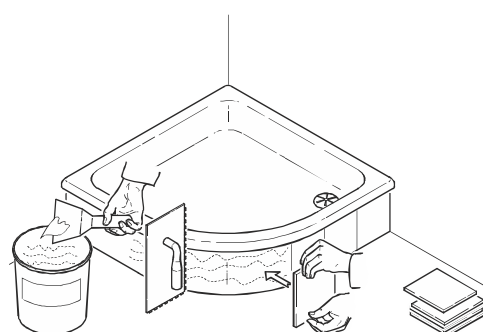

Zalety produktów w podziale na technologie

TECHNOLOGIA WYKONANIA	STABILSOUND®	STANDARD
GŁÓWNE ZALETY PRODUKTÓW	 <p>10 LAT GWARANCJI</p> <p>Brodziki prysznicowe</p>	 <p>5 LAT GWARANCJI</p> <p>Brodziki prysznicowe</p>
Produkty pasują do różnych Kabin prysznicowych		
Powierzchnia „easy to clean”		
Zgodność z normami Europejskimi		
Duża wytrzymałość na nacisk oraz wysoka wytrzymałość uderarowa		
100% stabilności		
Wolne Od fckw		
Tłumienie hałasu Spadającej wody		
Ciepła powierzchnia Dłuższe utrzymywanie ciepła		
Łatwy, szybki Montaż		
Bezpośrednie oklejanie Glazurą		
Niższy koszt Wykonania zabudowy		
Wysoki Komfort użytkowania		
Bez konieczności wiercenia I stosowania kotw (bezpieczeństwo hydroizolacji)		
Idealnie pionowe ścianki boczne		
Zachowane odpowiednie spadły konstrukcyjne (także na rantach)		

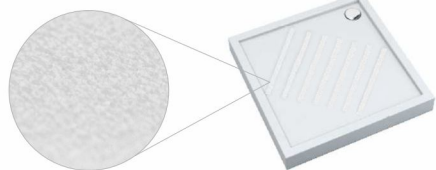
**SAFE MASE®
TRIPLE PROTECT**

Każdy brodzik **Competia New** posiada w zestawie 8 antypoślizgowych elementów o wymiarach 2,5x45cm do samodzielnej aplikacji

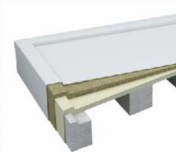
**PRZEKRÓJ
TECHNOLOGICZNY**10 LAT
GWARANCJIPłytkie
2,5 cmNiezwykła
wytrzymałośćWysoka
stabilnośćZnakomite
właściwości izolacyjneBez konieczności
wierceniaUproszczony
i szybki montażIdealnie pionowe
ścianki panelu
bocznegoSyfon chowa się
w wysokości
brodzika

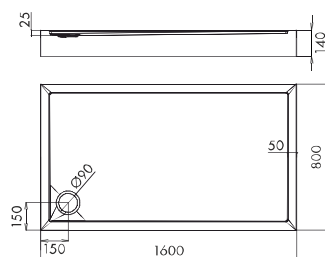
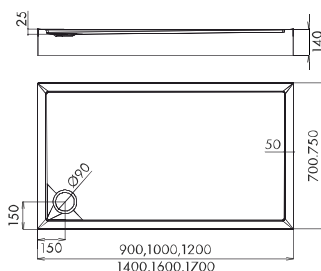
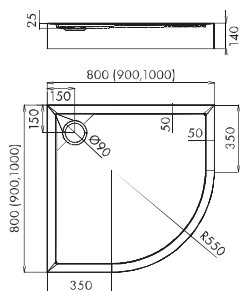
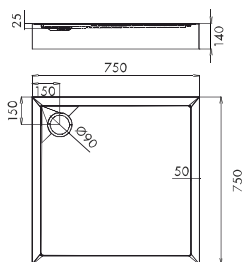

(Wymiary podano w mm)

STABILSOUND®

Nr kat.	Wymiar	Średnica	Cena netto	Cena brutto
• 3.4686	75x75x14cm	Ø90mm	790,00zł	971,70zł
• 3.4630	80x80x14cm	Ø90mm	795,00zł	977,85zł
• 3.4631	90x90x14cm	Ø90mm	845,00zł	1039,35zł
• 3.4632	100x100x14cm	Ø90mm	1095,00zł	1346,85zł

STABILSOUND®

Nr kat.	Wymiar	Średnica	Cena netto	Cena brutto
• 3.4633	80x80x14 R55cm	Ø90mm	795,00zł	977,85zł
• 3.4634	90x90x14 R55cm	Ø90mm	845,00zł	1039,35zł
• 3.4635	100x100x14 R55cm	Ø90mm	1095,00zł	1346,85zł

STABILSOUND®

Nr kat.	Wymiar	Średnica	Cena netto	Cena brutto
• 3.4664	70x100x14cm	Ø90mm	910,00zł	1119,30zł
• 3.4666	70x120x14cm	Ø90mm	1015,00zł	1248,45zł
• 3.4668	70x140x14cm	Ø90mm	1430,00zł	1758,90zł
• 3.4670	70x160x14cm	Ø90mm	1595,00zł	1961,85zł
• 3.4675	75x90x14cm	Ø90mm	865,00zł	1063,95zł
• 3.4683	75x170x14cm	Ø90mm	1650,00zł	2029,50zł

STABILSOUND®

Nr kat.	Wymiar	Średnica	Cena netto	Cena brutto
• 3.4642	80x160x14cm	Ø90mm	1650,00zł	2029,50zł

- - Termin realizacji jest ustalany indywidualnie dla każdego zamówienia.
- - produkt dostępny od 15.03.2018 r.

Opcjonalne akcesoria:



Syfon VIEGA 9.113 Ø90mm

S/118

220,00 zł netto



Akcesoria uszczelniające

S/119

od 17,00 zł netto



PRZEKRÓJ
TECHNOLOGICZNY



Niezwykła wytrzymałość



Wysoka stabilność



Znakomite właściwości izolacyjne



Bez konieczności wiercenia



Uproszczone i szybki montaż



Idealnie pionowe ścianki panelu bocznego



Syfon chowa się w wysokości brodzika

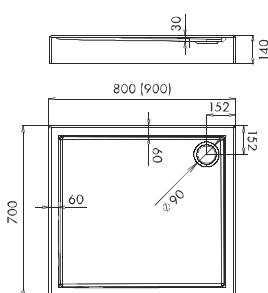
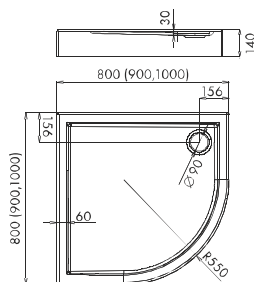
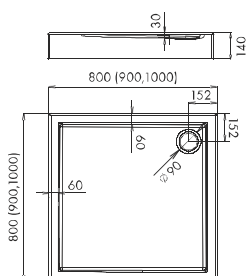

(Wymiary podano w mm)

STABILSOUND®

Nr kat.	Wymiar	Średnica	Cena netto	Cena brutto
3.0160	80x80x14cm	Ø90mm	495,00zł	608,85zł
3.0161	90x90x14cm	Ø90mm	530,00zł	651,90zł
3.0162	100x100x14cm	Ø90mm	685,00zł	842,55zł

STABILSOUND®

Nr kat.	Wymiar	Średnica	Cena netto	Cena brutto
3.0163	80x80x14 R55cm	Ø90mm	495,00zł	608,85zł
3.0164	90x90x14 R55cm	Ø90mm	530,00zł	651,90zł
3.0165	100x100x14 R55cm	Ø90mm	685,00zł	842,55zł

STABILSOUND®

Nr kat.	Wymiar	Średnica	Cena netto	Cena brutto
3.01253	70x80x14cm	Ø90mm	490,00zł	602,70zł
3.01254	70x90x14cm	Ø90mm	520,00zł	639,60zł

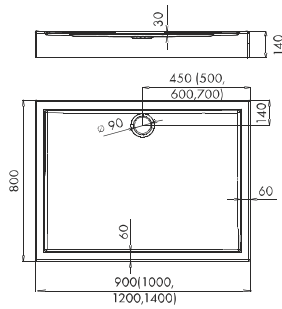

STABILSOUND®

Nr kat.	Wymiar	Średnica	Cena netto	Cena brutto
3.0183	80x90x14cm	Ø90mm	530,00zł	651,90zł
3.0166	80x100x14cm	Ø90mm	620,00zł	762,60zł
3.0169	80x120x14cm	Ø90mm	670,00zł	824,10zł
3.0184	80x140x14cm	Ø90mm	950,00zł	1168,50zł

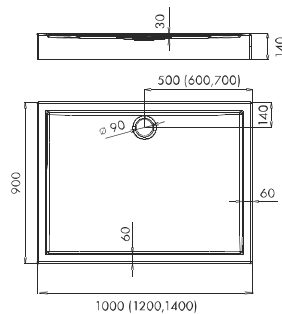

STABILSOUND®

Nr kat.	Wymiar	Średnica	Cena netto	Cena brutto
3.0168	90x100x14cm	Ø90mm	680,00zł	836,40zł
3.0167	90x120x14cm	Ø90mm	690,00zł	848,70zł
3.0187	90x140x14cm	Ø90mm	975,00zł	1199,25zł



brodzik lewy

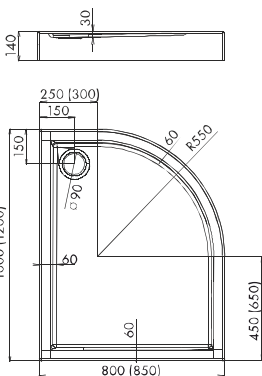

brodzik prawy

STABILSOUND®

Nr kat.	Wymiar	Średnica	Cena netto	Cena brutto
3.0171	80x100x14 R55cm lewy	Ø90mm	630,00zł	774,90zł

STABILSOUND®

Nr kat.	Wymiar	Średnica	Cena netto	Cena brutto
3.0172	100x80x14 R55cm prawy	Ø90mm	630,00zł	774,90zł

(Wymiary podano w mm)

Opcjonalne akcesoria:



Syfon VIEGA 9.113 Ø90mm

S/118

220,00 zł netto



Akcesoria uszczelniające

S/119

od 17,00 zł netto

NOWOŚĆ



Antypoślizg SafeMase® Triple Protect S/124

250,00 zł netto

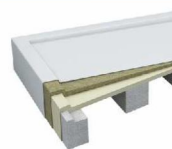
PRZEKRÓJ
TECHNOLOGICZNY

Niezwykła
wytrzymałość



100%
Wysoka
stabilność



Znakomite
właściwości
izolacyjne



Bez konieczności
wiercenia



Uproszczony
i szybki montaż



Idealnie pionowe
ścianki panelu
bocznego



Syfon chowa się
w wysokości
brodzika

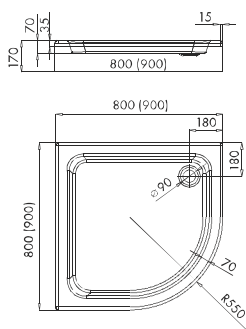
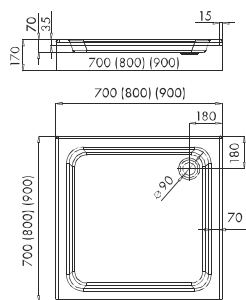

STABLSOUND®

Nr kat.	Wymiar	Średnica	Cena netto	Cena brutto
3.0121	70x70x17cm	Ø90mm	355,00zł	436,65zł
3.0124	80x80x17cm	Ø90mm	350,00zł	430,50zł
3.0125	90x90x17cm	Ø90mm	375,00zł	461,25zł

STABLSOUND®

Nr kat.	Wymiar	Średnica	Cena netto	Cena brutto
3.0128	80x80x17 R55cm	Ø90mm	350,00zł	430,50zł
3.0129	90x90x17 R55cm	Ø90mm	375,00zł	461,25zł

Opcjonalne akcesoria:



Syfon VIEGA 9.113 Ø90mm

S/118

220,00 zł netto



Akcesoria uszczelniające

S/119

od 17,00 zł netto

NOWOŚĆ



Antypoślizg SafeMase® Triple Protect S/124

250,00 zł netto

PRZEKRÓJ
TECHNOLOGICZNY10 LAT
GWARANCJIGłębokość
12 cmNiezwykła
wytrzymałośćWysoka
stabilnośćZnakomite
właściwości izolacyjneBez konieczności
wierceniaUproszczony
i szybki montażBezpośrednie
oklejanie glazurąSyfon chowa się
w wysokości
brodzika

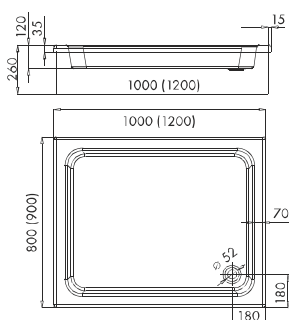
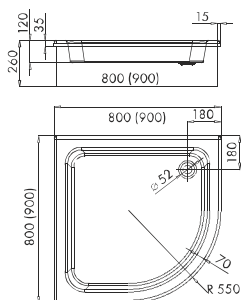
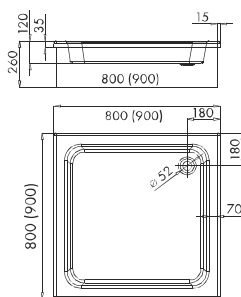

(Wymiary podano w mm)

STABILSOUND®

Nr kat.	Wymiar	Średnica	Cena netto	Cena brutto
3.011	80x80x26cm	Ø52mm	360,00zł	442,80zł
3.012	90x90x26cm	Ø52mm	375,00zł	461,25zł

STABILSOUND®

Nr kat.	Wymiar	Średnica	Cena netto	Cena brutto
3.015	80x80x26 R55cm	Ø52mm	360,00zł	442,80zł
3.014	90x90x26 R55cm	Ø52mm	375,00zł	461,25zł

STABILSOUND®

Nr kat.	Wymiar	Średnica	Cena netto	Cena brutto
3.018	80x100x26cm	Ø52mm	475,00zł	584,25zł
3.019	90x120x26cm	Ø52mm	565,00zł	694,95zł

Opcjonalne akcesoria:

			
Panele akrylowe	Syfon VIEGA 9.110 Ø52mm	Akcesoria uszczelniające	Antypoślizg SafeMase® Triple Protect
S/121	S/118	S/119	S/124
od 160,00 zł netto	65,00 zł netto	od 17,00 zł netto	250,00 zł netto

PRZEKRÓJ
TECHNOLOGICZNY10 LAT
GWARANCJIGłębokość
15/26 cmNiezwykła
wytrzymałośćWysoka
stabilnośćZnakomite
właściwości izolacyjneBez konieczności
wierceniaUproszczony
i szybki montażBezpośrednie
oklejanie glazurąSyfon chowa się
w wysokości
brodzika

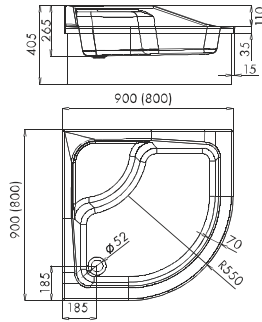

(Wymiary podano w mm)

STABILSOUND®

Nr kat.	Wymiar	Średnica	Cena netto	Cena brutto
3.038	80x80x26/41 R55cm	Ø52mm	465,00zł	571,95zł
3.039	90x90x26/41 R55cm	Ø52mm	485,00zł	596,55zł

Opcjonalne akcesoria:



Panele akrylowe

S/121

od 160,00 zł netto



Syfon VIEGA 9.110 Ø52mm

S/118

65,00 zł netto



Akcesoria uszczelniające

S/119

od 17,00 zł netto



Antypoślizg SafeMase® Triple Protect

S/124

250,00 zł netto

PRZEKRÓJ
TECHNOLOGICZNY

Niezwykła
wytrzymałość



100%
Wysoka
stabilność



Znakomite
właściwości
izolacyjne



Bez konieczności
wiercenia



Uproszczony
i szybki montaż



Bezpośrednie
oklejanie glazurą



Syfon chowa się
w wysokości
brodzika

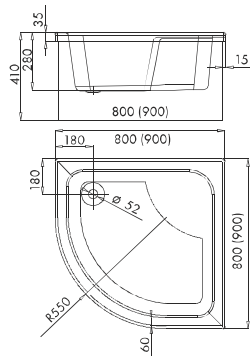
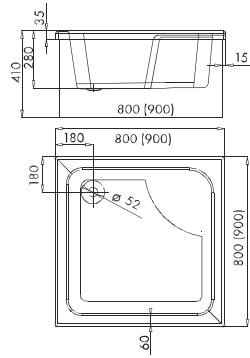

(Wymiary podano w mm)

STABILSOUND®

Nr kat.	Wymiar	Średnica	Cena netto	Cena brutto
• 3.032	80x80x41cm	Ø52mm	470,00zł	578,10zł
• 3.033	90x90x41cm	Ø52mm	490,00zł	602,70zł

STABILSOUND®

Nr kat.	Wymiar	Średnica	Cena netto	Cena brutto
• 3.022	80x80x41 R55cm	Ø52mm	470,00zł	578,10zł
• 3.023	90x90x41 R55cm	Ø52mm	490,00zł	602,70zł

• - Termin realizacji jest ustalany indywidualnie dla każdego zamówienia.

Opcjonalne akcesoria:



Panele akrylowe

S/121

od 160,00 zł netto



Syfon VIEGA 9.110 Ø52mm

S/118

65,00 zł netto



Akcesoria uszczelniające

S/119

od 17,00 zł netto



NOWOŚĆ

Antypoślizg SafeMase® Triple Protect S/124

250,00 zł netto

STANDARD

5 LAT
GWARANCJI

Brodziki standardowe

na stelażu / nogach



STANDARD



Laminat żywiczny

Powierzchnia zewnętrzna



Nóżki

Podparcie dna

Montaż brodzików na stelażu

01_

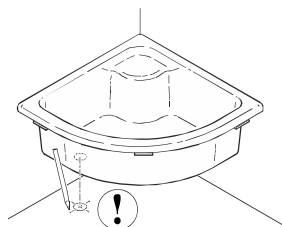

02_

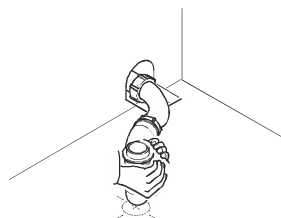

03_

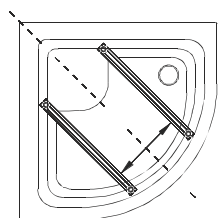

04_

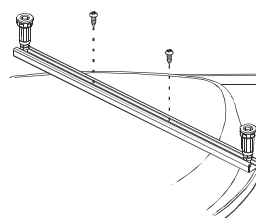

05_

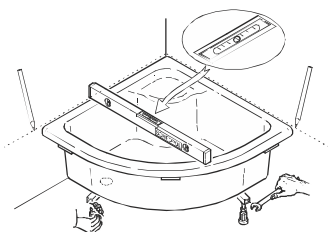

06_

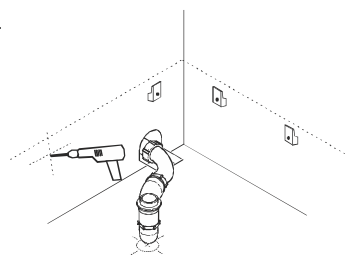

07_

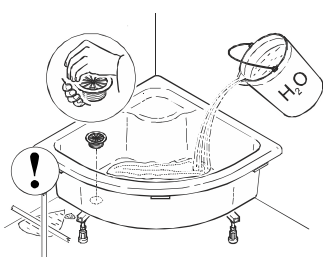

08_

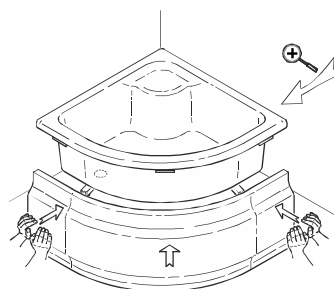

09_

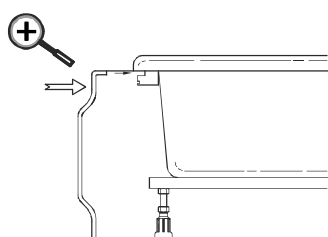

10_

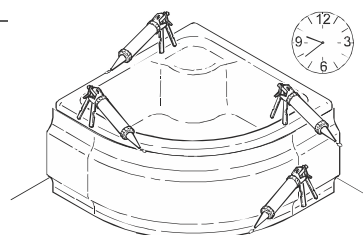

ŚWIĘTY SPOKÓJ NA LATA – JAK WYKONAĆ PRAWIDŁOWĄ HYDROIZOLACJĘ ŁAZIENKI?

Co zrobić aby uniknąć niezaplanowanego remontu? Jak skutecznie zaizolować łazienkę przed działaniem wody, wilgoci oraz pary wodnej? Remont wraz z aranżacją łazienki uważany jest za najbardziej kosztowne przedsięwzięcie zarówno podczas budowy domu, jak i odświeżania mieszkania po latach. Jeżeli działanie to jest zaplanowane, świetnie. Gorzej w przypadku, gdy dochodzi do zalania pomieszczenia. Ewentualne skuwanie płytek, a także trudności z pozbyciem się wilgoci to nie lada wyzwanie. Koszt remontu łazienki po jej zalaniu wynosi co najmniej kilkanaście tysięcy złotych. W tej kwocie zawierają się zarówno niezbędne materiały, elementy wyposażenia, bardzo problematyczne osuszenie podłoża, jak i robocizna.

Na początek należy wiedzieć, że żadna powierzchnia, która wykonana została z okładzin ceramicznych (niezależnie od tego jaką fugę czy silikon wybraliśmy) nie jest wodoszczelna. Oznacza to, że w domowej łazience należy zadbać o uszczelnienie powierzchni zarówno w okolicy kabiny prysznicowej, jak i wokół wanny. Zanim jednak przystąpimy do uszczelniania powierzchni warto zadbać o to, aby wszystkie niezbędne warstwy podłoża pojawiły się pod naszym brodzikiem czy instalowanym stelażem. Patrząc od góry: posadzka, wylewka, warstwa hydroizolacyjna – najczęściej jest nią specjalna folia w płynie, pod nią powinna pojawić się warstwa konstrukcyjna wykonana z betonu, a najniżej musi znajdować się warstwa piasku lub żwiru. Teraz możemy przystąpić do zabezpieczenia zewnętrznych powierzchni. Przyjmuje się, że minimalna wysokość obszaru, który musi spełniać wszelkie kryteria hydroizolacyjności to 50cm wysokości na każdym z boków brodzika czy wanny. Ze względu na wysokie



***"klasa obciążenia wilgocią „0”
odnosi się do domowej łazienki..."***

obciążenie wodą oraz wilgocią, w pierwszej kolejności należy uszczelnić wszystkie powierzchnie podłogowe. Następnie наносimy wybrane produkty na połączenia pomiędzy ścianami, a także w miejscach styku ściany z podłogą. Warto zabezpieczyć te strefy dodatkowo taśmą

uszczelniającą, aby uzyskać 100% odporność. Dobrze wykonana hydroizolacja ma również wpływ na nasze zdrowie – jeżeli wszystkie warstwy są odpowiednio zabezpieczone, nie ma możliwości aby pojawiła się pleśń czy grzyby, a więc nie pozwalamy na rozwinięcie się alergii, astmy czy innych chorób, które wywoływane są przez rozwijające się w wilgotnym środowisku czynniki chorobotwórcze.

Czy istnieją wytyczne, które pomogą w dobraniu odpowiednich materiałów do łazienki?

Istnieją międzynarodowe standardy określające klasy wymaganych uszczelnień według wilgotności w konkretnych pomieszczeniach. Pozwala to zarówno instalatorom, jak i inwestorom zastosować takie zabezpieczenia, aby każde z pomieszczeń nie tylko spełniało swoje podstawowe zadanie, ale też było bardzo bezpieczne dla użytkowników. Klasa obciążenia wilgocią 0 odnosi się do domowej łazienki, w której zamontowano wannę albo brodzik, natomiast klasa A01/A02 określa parametry dla łazienki, w której wykonano odpływ podłogowy oraz zastosowano brodzik podpłytkowy albo odpływ liniowy.

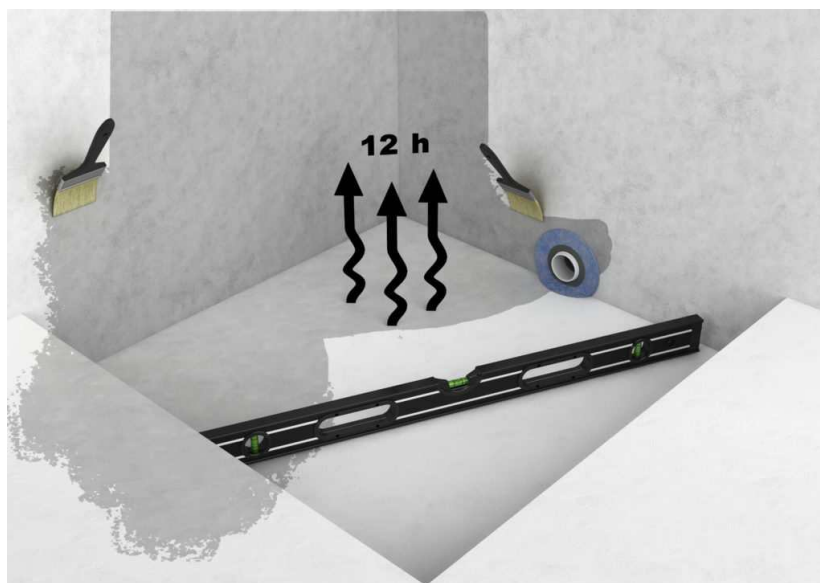

Jak wykonać skuteczną warstwę hydroizolacyjną?

Należy użyć folii w płynie, którą aplikujemy nie tylko w miejscu, w którym zamierzamy zainstalować brodzik, ale również na całej powierzchni podłogi w łazience, a także na ścianach w tzw. strefie prysznic, która obejmuje miejsca gdzie woda pada bezpośrednio na ścianę, a także 20cm ponad ten poziom (stąd wspomniane wcześniej 50cm wysokości). Producenci zalecają minimum dwie warstwy produktu. Należy pamiętać, że każda z nich schnie co najmniej 12 godzin. Ponadto tworzymy półmetrową strefę izolacji za bokami strefy prysznicowej. Szczególnie nierzalczyste miejsca, jak wszelkie łączenia czy miejsca styku brodzika ze ścianą, warto uszczelnić dodatkowo specjalną taśmą wodoszczelną lub odpowiednimi kołnierzami. Istnieją również innowacyjne rozwiązania, którymi są maty uszczelniające. Najczęściej pokrywa się nimi całą ścianę – od podłogi po sam sufit. Zapewniają maksimum bezpieczeństwa przy minimalnym nakładzie pracy.

Montaż standardowych produktów (wanien czy brodzików) instalowanych na dodatkowym stelażu wymaga „kotwiczenia” ich do ściany, a więc użycia kołka, który przymocowuje się do fugi pomiędzy płytkami. W ten sposób przerwana zostaje naturalna warstwa

hydroizolacyjną, której zadaniem jest chronić ściany, podłogę, jak i sufit przed zawilgoceniem. Dlatego też warto zainwestować w innowacyjne produkty, pomagające skutecznie zadbać o naszą łazienkę, służąc domownikom przez długie lata. Zarówno brodziki z systemem Stabilsound® jak i Stabilsound Plus® pozwalają na bezpieczną, niewymagającą przerywania warstwy hydroizolacyjnej, instalację. Dodatkowo – dzięki pełnemu zintegrowaniu z nośnikiem EPS, zapewnione zostaje solidne podparcie zarówno na rantach, jak i na dnie produktu. Zastosowana technologia pozwala tłumić dźwięki podczas brania prysznic, a także zapewnia komfort podczas relaksującej kąpieli. Dzięki ogromnej odporności na nacisk (liczonej w tonach), rozwiązania te są idealne dla osób szukających produktów na lata, wymienianych dopiero wtedy, kiedy tego chcemy, a nie wtedy, kiedy trzeba było zrobić.

 Więcej ciekawych porad znajduje się na naszym blogu (www.brodziki.pl/blog).

STANDARD

Seria Caspar

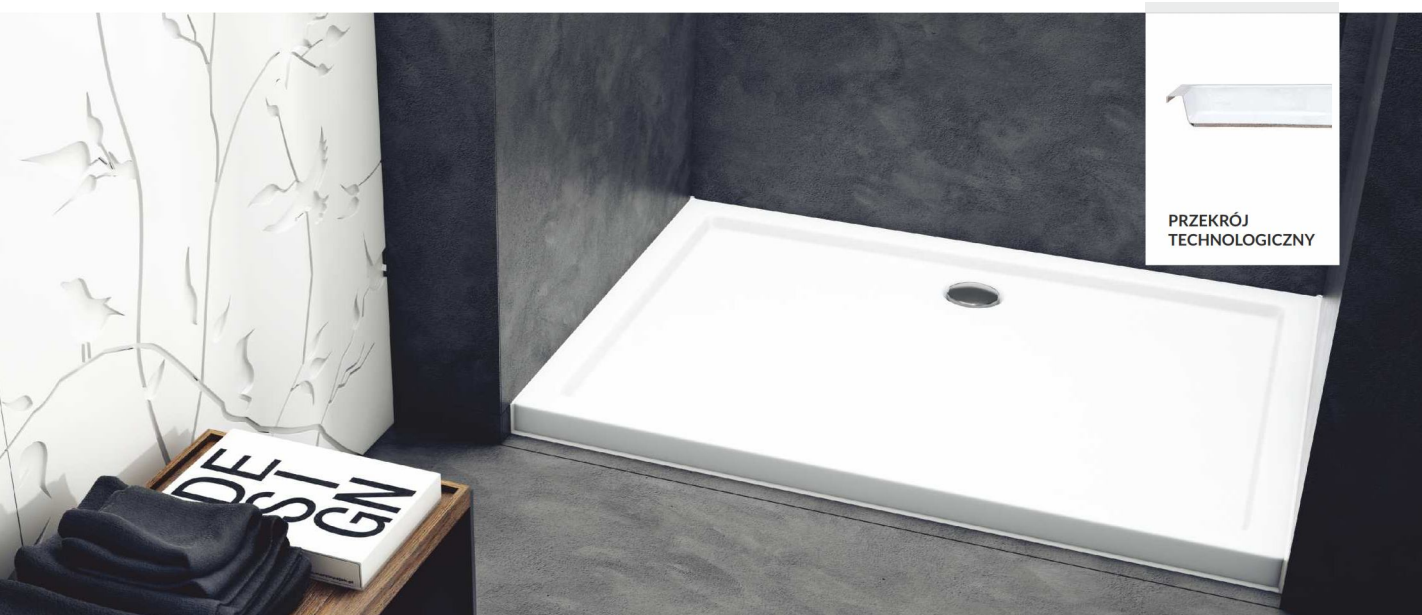

PRZEKRÓJ
TECHNOLOGICZNY

5 LAT
GWARANCJI

Płytkie
3 cm



Możliwość
bezprogowego
montażu



Syfon wystaje
poza wysokość
brodzika

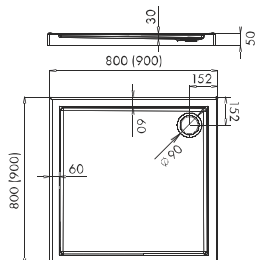

Nr kat.	Wymiar	Średnica	Cena netto	Cena brutto
3.260	80x80x5cm	Ø90mm	430,00zł	528,90zł
3.261	90x90x5cm	Ø90mm	455,00zł	559,65zł

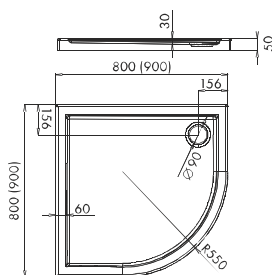

Nr kat.	Wymiar	Średnica	Cena netto	Cena brutto
3.263	80x80x5 R55cm	Ø90mm	430,00zł	528,90zł
3.264	90x90x5 R55cm	Ø90mm	455,00zł	559,65zł

(Wymiary podano w mm)

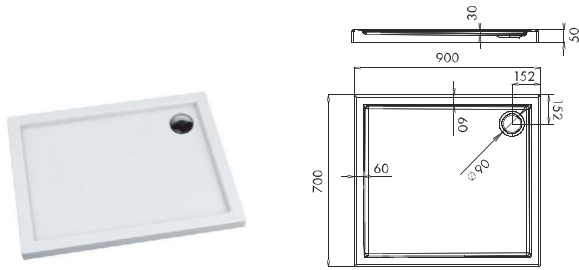

Nr kat.	Wymiar	Średnica	Cena netto	Cena brutto
3.2254	70x90x5cm	Ø90mm	445,00zł	547,35zł

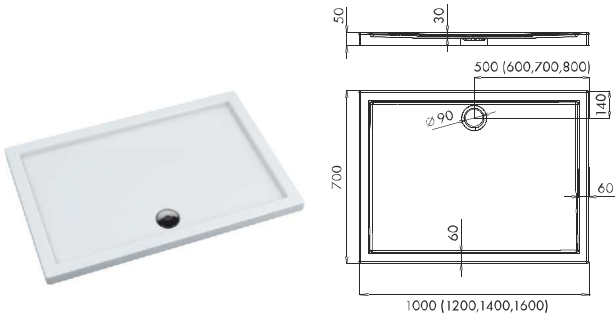

Nr kat.	Wymiar	Średnica	Cena netto	Cena brutto
3.2248	70x100x5cm	Ø90mm	495,00zł	608,85zł
3.2251	70x120x5cm	Ø90mm	555,00zł	682,65zł
3.2252	70x140x5cm	Ø90mm	820,00zł	1008,60zł
3.2256	70x160x5cm	Ø90mm	920,00zł	1131,60zł

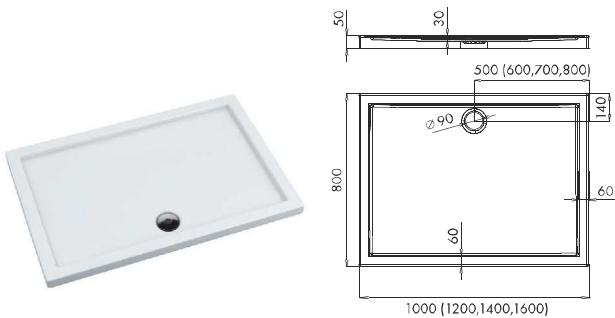

Nr kat.	Wymiar	Średnica	Cena netto	Cena brutto
3.266	80x100x5cm	Ø90mm	515,00zł	633,45zł
3.269	80x120x5cm	Ø90mm	600,00zł	738,00zł
3.244	80x140x5cm	Ø90mm	825,00zł	1014,75zł
3.245	80x160x5cm	Ø90mm	955,00zł	1174,65zł

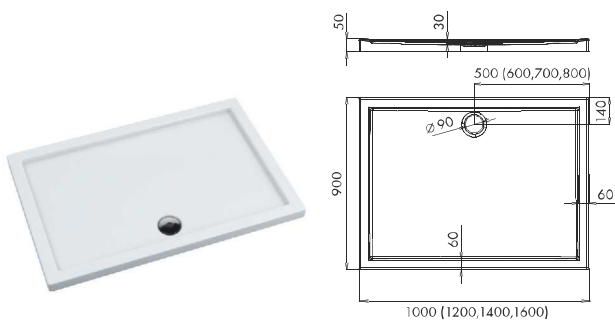

Nr kat.	Wymiar	Średnica	Cena netto	Cena brutto
3.268	90x100x5cm	Ø90mm	525,00zł	645,75zł
3.267	90x120x5cm	Ø90mm	620,00zł	762,60zł
3.247	90x140x5cm	Ø90mm	845,00zł	1039,35zł
3.248	90x160x5cm	Ø90mm	970,00zł	1193,10zł

(Wymiary podano w mm)

Opcjonalne akcesoria:



Panele akrylowe 9cm

S/120

od 110,00 zł netto



Stelaż L08

S/123

52,00 zł netto



Kotwy montażowe KT1 - do panelu

S/123

70,00 zł netto



Syfon VIEGA 9.113 Ø90mm

S/118

220,00 zł netto



Akcesoria uszczelniające

S/119

od 17,00 zł netto

NOWOŚĆ



Antypoślizg SafeMase® Triple Protect S/124

250,00 zł netto

STANDARD

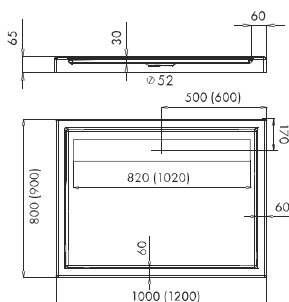
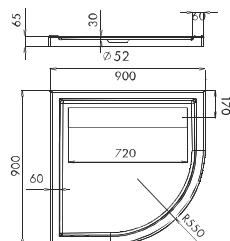
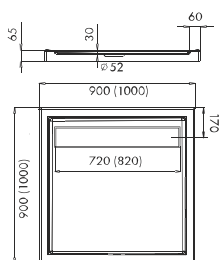
Seria Orkus **NOWOŚĆ**5 LAT
GWARANCJIPłytkie
3 cmMożliwość
bezprogowego
montażuSyfon wystaje
poza wysokość
brodzikaMagnetyczna
maskownicaPRZEKRÓJ
TECHNOLOGICZNY

(Wymiary podano w mm)

Nr kat.	Wymiar	Średnica	Cena netto	Cena brutto
3.281	90x90x6,5cm	Ø52mm	540,00zł	664,20zł
3.282	100x100x6,5cm	Ø52mm	680,00zł	836,40zł

Nr kat.	Wymiar	Średnica	Cena netto	Cena brutto
3.284	90x90x6,5 R55 cm	Ø52mm	540,00zł	664,20zł

Nr kat.	Wymiar	Średnica	Cena netto	Cena brutto
3.285	80x100x6,5cm	Ø52mm	590,00zł	725,70zł
3.288	80x120x6,5cm	Ø52mm	675,00zł	830,25zł
3.287	90x100x6,5cm	Ø52mm	595,00zł	731,85zł
3.286	90x120x6,5cm	Ø52mm	695,00zł	854,85zł

Opcjonalne akcesoria:

Panele
akrylowe 9cm

S/120

od 110,00 zł netto

Stelaż
L08

S/123

52,00 zł netto

Kotwy montażowe
KT1 - do panelu

S/123

70,00 zł netto

Syfon VIEGA
9.110 Ø52mm

S/118

65,00 zł netto

Akcesoria
uszczelniające

S/119

od 17,00 zł netto

NOWOŚĆ

Antypoślizg
SafeMase®
Triple Protect
S/124

250,00 zł netto



 5 LAT
 GWARANCJI

 Głębokość
 5 cm

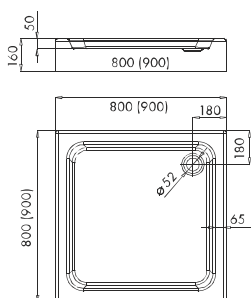
 Syfon chowa się
 w wysokości
 brodzika

 Stopa
 podpierająca brodzik
 w komplecie

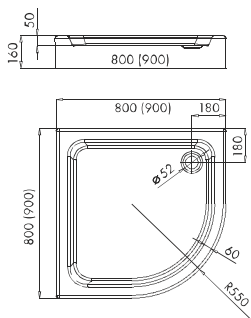
Nr kat.	Wymiar	Średnica	Cena netto	Cena brutto
3.320	80x80x16cm	Ø52mm	298,00zł	366,54zł
3.321	90x90x16cm	Ø52mm	320,00zł	393,60zł



Nr kat.	Wymiar	Średnica	Cena netto	Cena brutto
3.322	80x80x16 R55cm	Ø52mm	298,00zł	366,54zł
3.323	90x90x16 R55cm	Ø52mm	320,00zł	393,60zł

Opcjonalne akcesoria:

 Syfon VIEGA
 9.110 Ø52mm

S/118

65,00 zł netto

 Akcesoria
 uszczelniające

S/119

od 17,00 zł netto

NOWOŚĆ

 Antypoślizg
 SafeMase®
 Triple Protect
 S/124

250,00 zł netto

STANDARD

Seria Zefir



5 LAT
GWARANCJI

Głębokość
12 cm



Syfon chowa się
w wysokości
brodzika



Metalowy stelaż
w komplecie

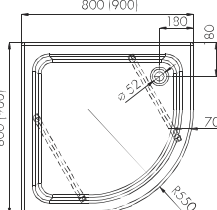
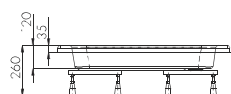
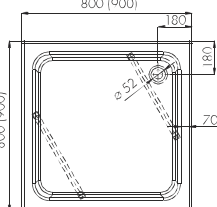
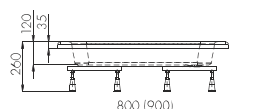

Nr kat.	Wymiar	Średnica	Cena netto	Cena brutto
3.211	80x80x26cm	Ø52mm	335,00zł	412,05zł
3.212	90x90x26cm	Ø52mm	355,00zł	436,65zł

Nr kat.	Wymiar	Średnica	Cena netto	Cena brutto
3.215	80x80x26 R55cm	Ø52mm	335,00zł	412,05zł
3.214	90x90x26 R55cm	Ø52mm	355,00zł	436,65zł

Opcjonalne akcesoria:



Panele
akrylowe

S/121

od 160,00 zł netto



Syfon VIEGA
9.110 Ø52mm

S/118

65,00 zł netto



Akcesoria
uszczelniające

S/119

od 17,00 zł netto



Antypoślizg
SafeMase®
Triple Protect
S/124

250,00 zł netto

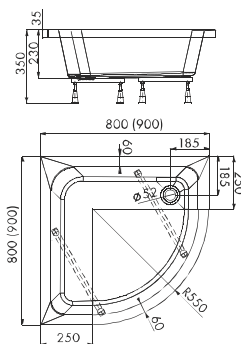
5 LAT
GWARANCJIGłębokość
23 cmSyfon chowa się
w wysokości
brodzikaMetalowy stelaż
w komplecie

(Wymiary podano w mm)

Nr kat.	Wymiar	Średnica	Cena netto	Cena brutto
3.220	80x80x35 R55cm	Ø52mm	410,00zł	504,30zł
3.221	90x90x35 R55cm	Ø52mm	430,00zł	528,90zł

Opcjonalne akcesoria:

Panele
akrylowe

S/121

od 175,00 zł netto

Syfon VIEGA
9.110 Ø52mm

S/118

65,00 zł netto

Akcesoria
uszczelniające

S/119

od 17,00 zł netto

NOWOŚĆAntypoślizg
SafeMase®
Triple Protect
S/124

250,00 zł netto

STANDARD

Seria Bona

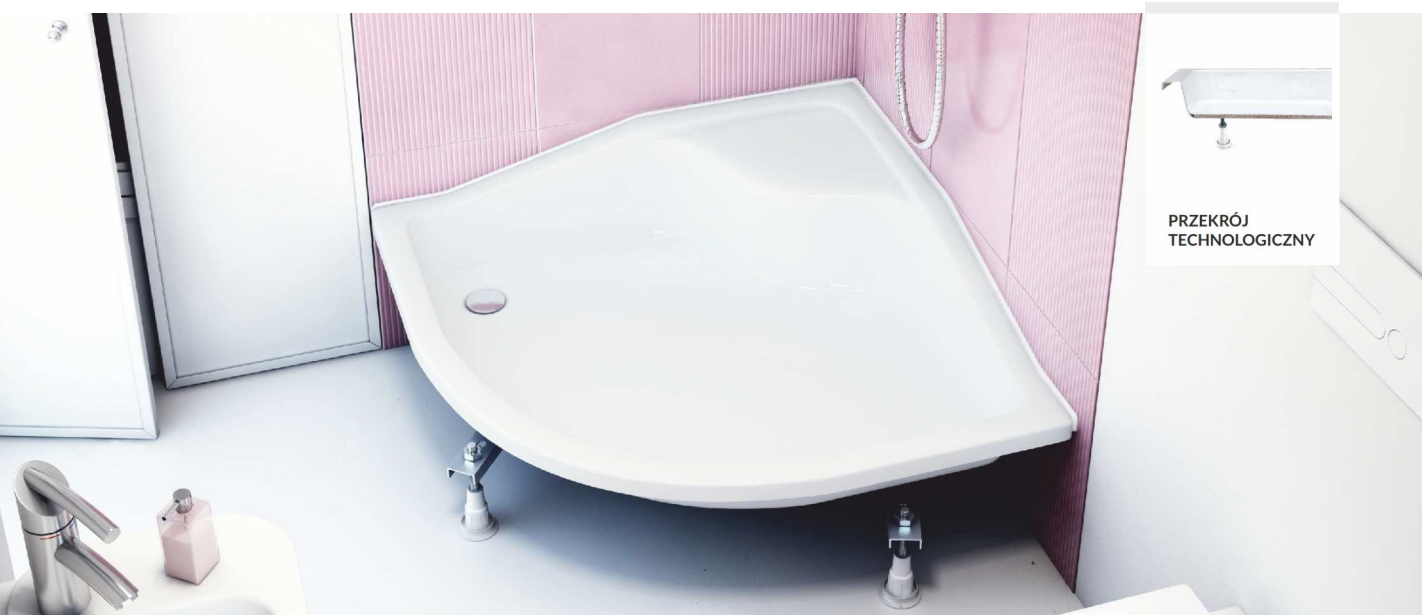

5 LAT
GWARANCJI

Głębokość
15/27 cm



Syfon chowa się
w wysokości
brodzika



Metalowy stelaż
w komplecie

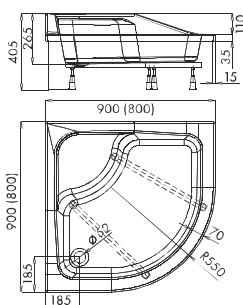

Nr kat.	Wymiar	Średnica	Cena netto	Cena brutto
3.238	80x80x27/41 R55	Ø52mm	410,00zł	504,30zł
3.239	90x90x27/41 R55	Ø52mm	430,00zł	528,90zł

Opcjonalne akcesoria:



Panele
akrylowe

S/121

od 160,00 zł netto



Syfon VIEGA
9.110 Ø52mm

S/118

65,00 zł netto



Akcesoria
uszczelniające

S/119

od 17,00 zł netto



Antypoślizg
SafeMase®
Triple Protect
S/124

250,00 zł netto

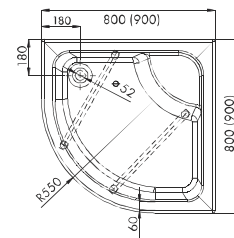
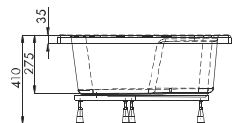
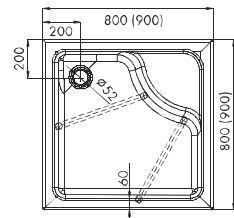
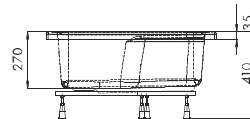
PRZEKRÓJ
TECHNOLOGICZNY5 LAT
GWARANCJIGłębokość
28 cmSyfon chowa się
w wysokości
brodzikaMetalowy stelaż
w komplecie

Nr kat.	Wymiar	Średnica	Cena netto	Cena brutto
3.232	80x80x41cm	Ø52mm	410,00zł	504,30zł
3.233	90x90x41cm	Ø52mm	430,00zł	528,90zł

Nr kat.	Wymiar	Średnica	Cena netto	Cena brutto
3.222	80x80x41 R55cm	Ø52mm	410,00zł	504,30zł
3.223	90x90x41 R55cm	Ø52mm	430,00zł	528,90zł

Opcjonalne akcesoria:

Panele
akrylowe

S/121

od 175,00 zł netto

Syfon VIEGA
9.110 Ø52mm

S/118

65,00 zł netto

Akcesoria
uszczelniające

S/119

od 17,00 zł netto

NOWOŚĆ

Antypoślizg
SafeMase®
Triple Protect
S/124

250,00 zł netto

STABILSOUND®

10 LAT
GWARANCJI

Brodzik pod płytkowy

Odptyw liniowy w **nowoczesnym** wydaniu

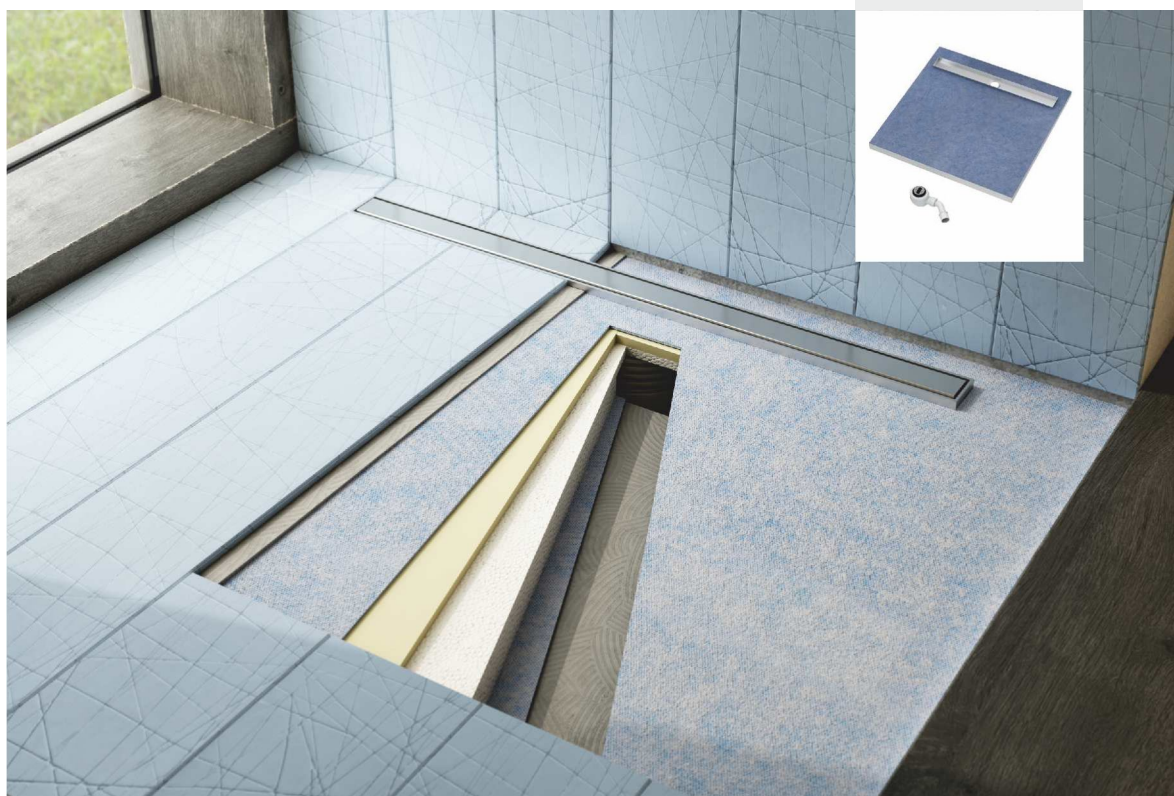

Idealnie wyprofilowane spady umożliwiają **bezproblemowy odpływ wody**

Fabrycznie uszczelniona rynna odpływowa **zapewnia pełną odporność na korozję**

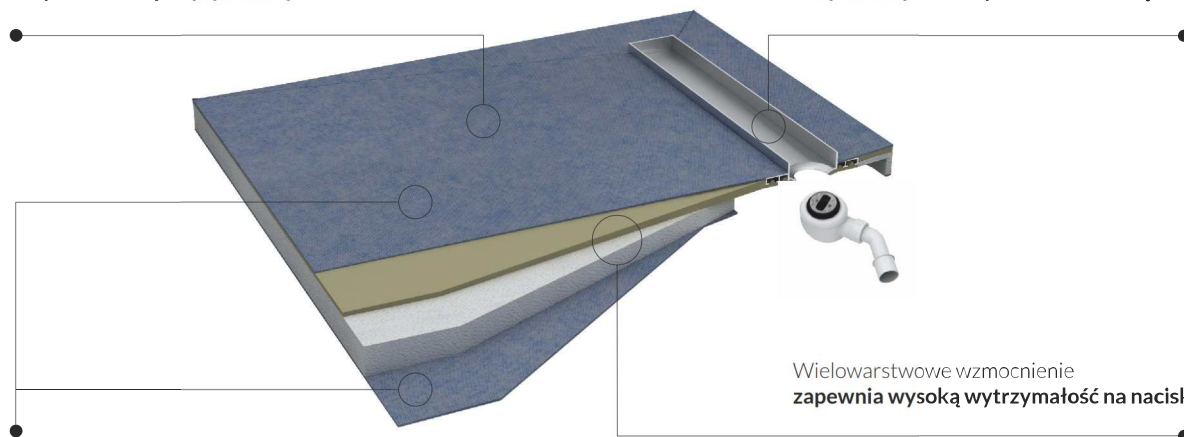

Mata uszczelniająca **zabezpiecza przed przedostawaniem się wilgoci** oraz zapewnia znakomitą **przyczepność kleju**

Wielowarstwowe wzmocnienie **zapewnia wysoką wytrzymałość na nacisk**

Wypełnienie izolujące **minimalizuje efekty akustyczne** oraz **zapobiega utracie ciepła**

Brodziki pod płytowe

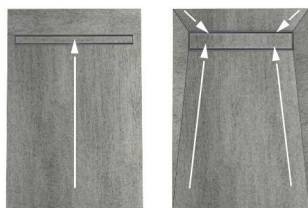
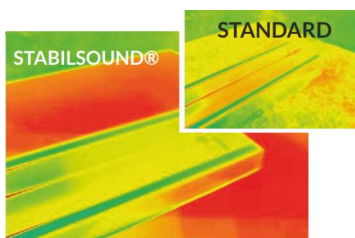



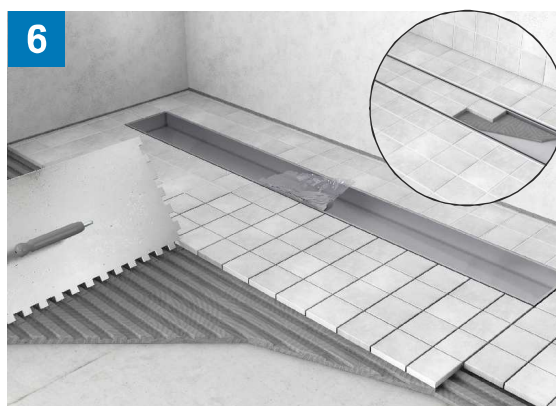
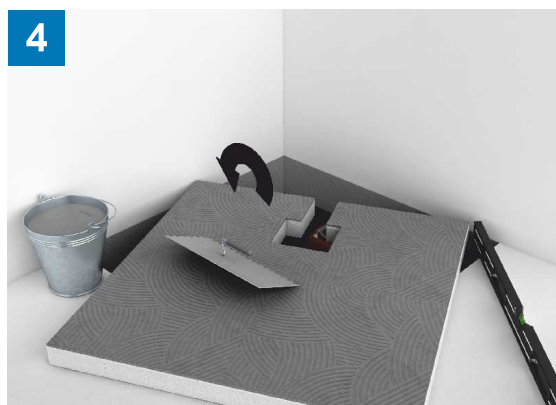
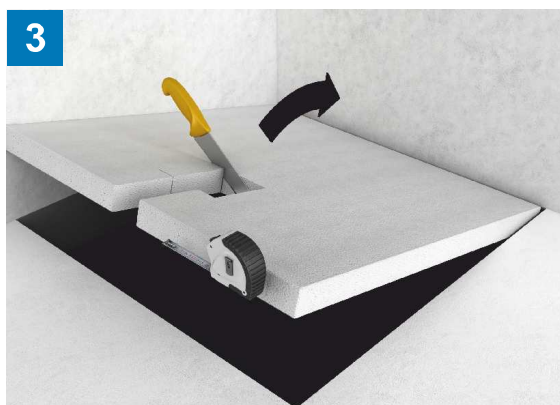
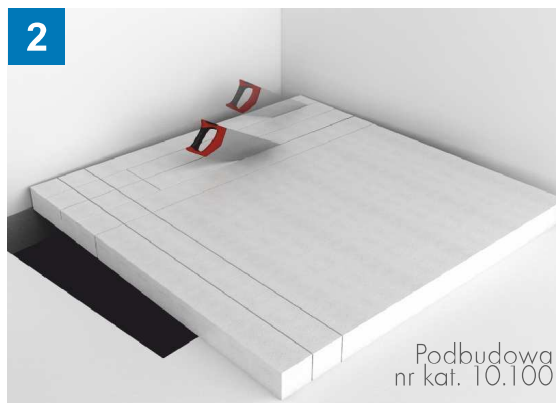













Pełna **odporność**
na korozjęWysoka **wytrzymałość**
na naciskMarkowy **syfon** o wysokiej
wydajności odbioru wodyOdpowiednie **spady** konstrukcyjne
oraz fabryczne **uszczelnienie**
całej powierzchniZnakomita **izolacja**
termicznaZnakomita **izolacja**
akustycznaZnakomita
przyczepność klejuMożliwość **przycięcia**
i dopasowaniaŁatwy i szybki
montaż

Łatwy, szybki montaż



Szczegółowa instrukcja dołączona jest do opakowania każdego produktu.

Zalety produktów w podziale na technologie

TECHNOLOGIA WYKONANIA	STABILSOUND®	STANDARD
GŁÓWNE ZALETY PRODUKTÓW	 <p>10 LAT GWARANCJI</p> <p>Brodziki podpłytkowe</p>	 <p>5 LAT GWARANCJI</p> <p>Odpływy liniowe</p>
Bezpośrednie Oklejanie glazurą		
Zgodność z normami Europejskimi		
Duża wytrzymałość Na nacisk		
100% stabilności		
Wolne Od fckw		
Tłumienie hałasu Spadającej wody		
Ciepła powierzchnia Dzięki termoizolacji		
Łatwy, szybki Montaż		
Idealny Kąt spadku		
Możliwość przycięcia I dopasowania		
Niższy koszt Wykonania zabudowy		
Wysoki Komfort użytkowania		
Bez konieczności wiercenia I stosowania kotw (bezpieczeństwo hydroizolacji)		

PRYSZNIC „BEZ BARIER”



Instalacja brodzika podpłytkowego możliwa jest w większości mieszkań, domów oraz budynków użyteczności publicznej – halach sportowych, siłowniach etc. Warto jednak sprawdzić, jakie są wymagania techniczne aby móc zainstalować ten wygodny i nowoczesny produkt. System rur oraz odpływ zajmą około 10 cm przestrzeni poniżej poziomu posadzki. Kluczowe jest więc sprawdzenie czy nasz strop (jeżeli mieszkamy w budynku wielorodzinnym) umożliwia tak głęboką ingerencję w strukturę. Jeżeli tak, nie pozostaje nic innego jak tylko zrobić pierwszy krok.

Instalując standardowy odpływ liniowy wykonawca musi samodzielnie wykonać warstwę jastrychu, wypoziomować wymagane spady, które pozwolą prawidłowo odprowadzać wodę, a także wykonać warstwę hydroizolacyjną, która będzie zapobiegać przedostawaniu się wilgoci w głąb podłogi czy ścian. Wszystkie te czynności są niezwykle czasochłonne, a także wymagają fachowej wiedzy oraz szczególnej staranności. Przy wyborze konkretnego modelu należy zwrócić uwagę na jakość wykonania odpływu. Powinna gwarantować pełną szczelność rynny odpływowej oraz miejsca połączenia z syfonem. Wszystkie rozwiązania podpłytkowe musimy zainstalować przed położeniem glazury w łazience. Jeżeli zdecydujemy się na montaż samego odpływu, należy zadbać o warstwę hydroizolacyjną, którą wykonamy np. dzięki folii w płynie. W celu skutecznej ochrony pomieszczenia przez wilgocią trzeba ją położyć na całej powierzchni podłogi łazienki oraz na ścianach w obrębie prysznica. Szczególnie newralgiczne miejsca (narożniki czy rura odpływowa) dodatkowo należy

uszczelnić taśmą wodoszczelną lub odpowiednimi kotnierzami (rys. A). W tym momencie można rozpocząć właściwy montaż.

Krok 1.
Wykonujemy izolację akustyczną wewnątrz wybrania (zaleca się użycie maty oraz taśmy akustycznej).

Podłączamy rury odpływowe do syfonu (pamiętając o zachowaniu 2% spadku) na wstępnie wypoziomowanym brodziku bądź odpływie i sprawdzamy szczelność całego układu (rys. 1) oraz podłączamy przewód uziemiający.

Krok 2.
W przypadku odpływu liniowego wypełniamy całe wybranie jastrychem, a powierzchnię przygotowujemy z zachowaniem minimum 2% spadku (2 cm spadku na 1 m) w kierunku rynny dla prawidłowego odprowadzania wody. Spad może być 1-stronny (jednopłaszczyznowy) lub 4-stronny (kopertowy). Warto zaznaczyć, że jastrych będący wylewką musi odpowiednio długo schnąć (czas schnięcia jastrychu cementowego wynosi co najmniej 21 dni, a anhydrytowego 7-14 dni).

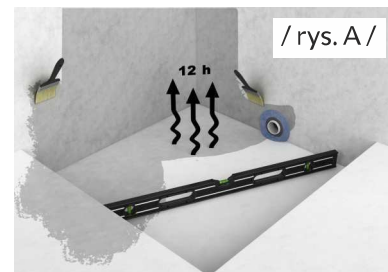

Krok 3.

Przed położeniem glazury musimy dodatkowo wykonać na powierzchni jastrychu warstwę hydroizolacyjną – albo poprzez naniesienie dwóch warstw folii w płynie, albo poprzez przyklejenie dopasowanej maty uszczelniającej.

„Dobra rada”: należy wybrać płytki o niskiej (E do 3%) lub średniej nasiąkliwości (E do 6%).

Końcowym etapem jest wykonanie spoin pomiędzy płytkami oraz użycie silikonu do wypełnienia przestrzeni pomiędzy rynną a glazurą (rys. 6). W tym celu należy używać fug epoksydowych, które są o wiele bardziej odporne na działanie wody, ponadto wykazują się większą elastycznością i odpornością na ścieranie.

Rozwiązaniem znacznie pewniejszym jest wybór brodzika podpłytkowego wykonanego w technologii Stabilsound®. Stanowiące jego integralną część odpływy zostały fabrycznie uszczelnione w taki sposób, aby zniwelować możliwość przedostawania się wody do posadzki. Użycie wielowarstwowej płyty oraz zaprojektowanie idealnych spadów gwarantuje bezproblemowy, bieżący odpływ wody. Sama płyta Stabilsound® zapewnia wysoką wytrzymałość na nacisk (aż do 600 kg na powierzchni odpowiadającej wielkością ludzkiej stopy), minimalizując również efekty akustyczne oraz zapobiegając utracie ciepła. Cała powierzchnia płyty dodatkowo zabezpieczona została matą uszczelniającą, a rynna odpływowa dzięki procesowi anodowania zapewnia pełną odporność na

korozję. W tym przypadku od sukcesu dzieli nas tylko jeden krok:

Krok 4 – ostatni

Wystarczy zastosować podbudowę montażową (rys. 2). Osadzamy na niej brodzik oraz przykręcamy syfon (rys. 10), a także uszczelniamy miejsce łączenia brodzika z powierzchnią łazienki (rys. 4).

O jakich jeszcze parametrach powinniśmy wiedzieć zanim zdecydujemy się na zakup odpowiedniego systemu? Dobrej jakości odpływy czy brodziki podpłytkowe posiadają w zestawie wytrzymałe syfony, które charakteryzują się dużą przepustowością odbioru wody. Dzięki temu nawet silny strumień zostanie błyskawicznie odprowadzony do kanalizacji, a woda nie będzie wylewać się na podłogę łazienki. Istotny jest również łatwy dostęp do instalacji w celu okresowego czyszczenia – w odpływach często zostają włosy, osady z mydła czy pozostałości środków kosmetycznych. Jeżeli gołym okiem widzimy, że syfon czy akcesoria uszczelniające, które otrzymujemy w zestawie z odpływem czy brodzikiem są wątpliwej jakości, zrezygnujmy z zakupu. Pamiętajmy, że te elementy zostaną schowane w podłodze. Każda ewentualna awaria wymagać będzie skuwania płytek, co wygeneruje dodatkowe koszty i konieczność wielogodzinnego sprzątnięcia łazienki. Dlatego też warto zainwestować w materiały najwyższej jakości, np. brodzik podpłytkowy wykonany w technologii Stabilsound®.

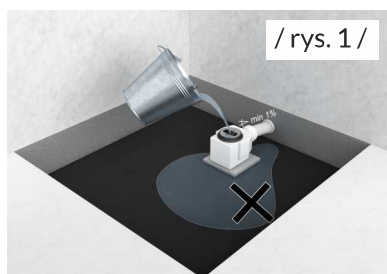

/ rys. 1 /

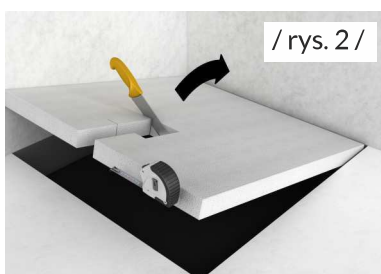

/ rys. 2 /

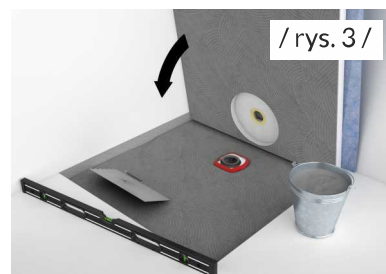

/ rys. 3 /

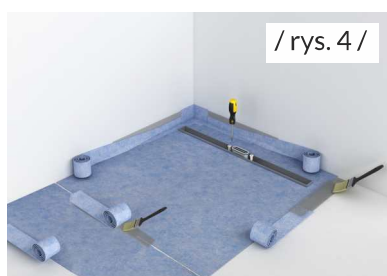

/ rys. 4 /

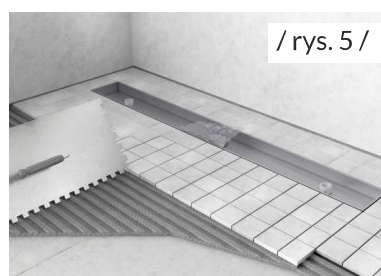

/ rys. 5 /

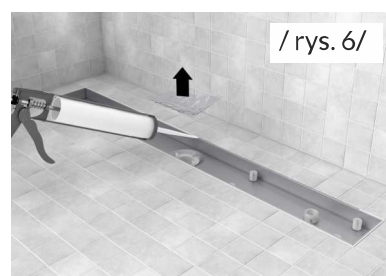

/ rys. 6 /

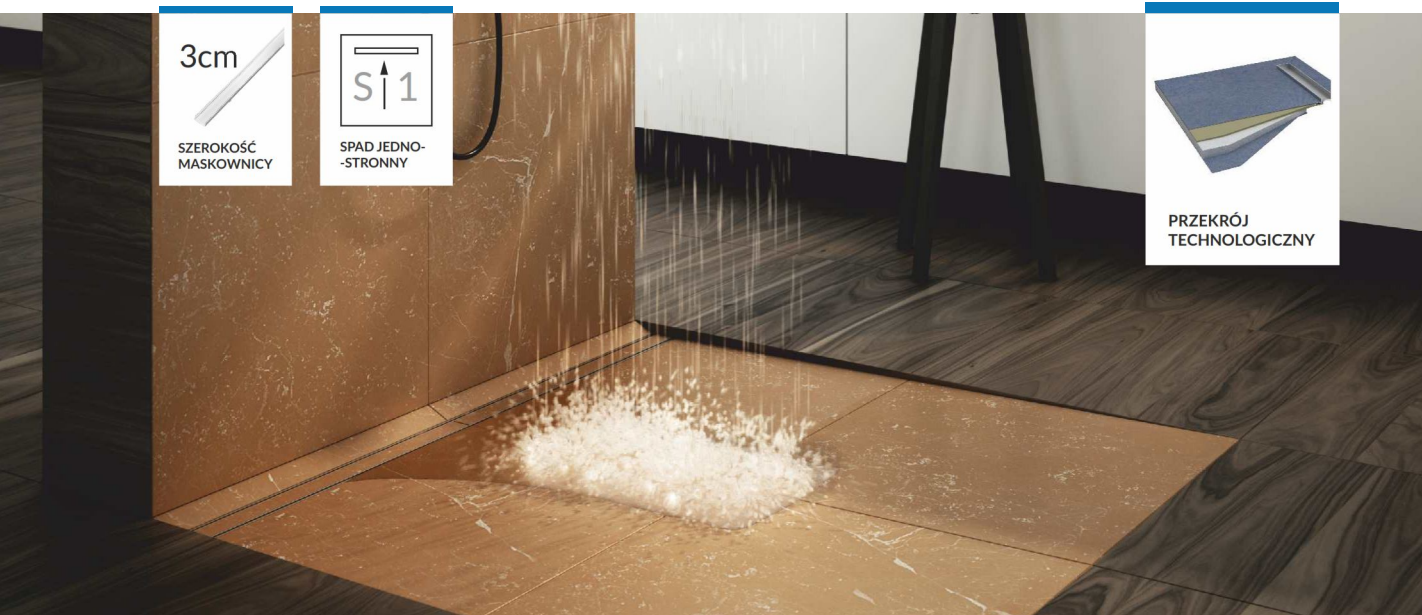

Niezwykła wytrzymałość

Znakomite właściwości izolacyjne

Idealny odpływ wody

Uproszczony i szybki montaż

Możliwość przycięcia i dopasowania

Wysoka wydajność odbioru wody

Bezpośrednie oklejanie glazurą

Kompletny zestaw

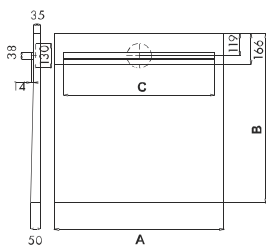
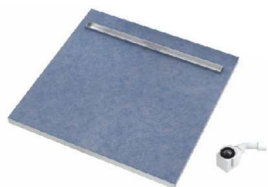

Nr kat.	A	B	C
10.101	800	800	700
10.102	900	900	800

(Wymiary podano w mm)

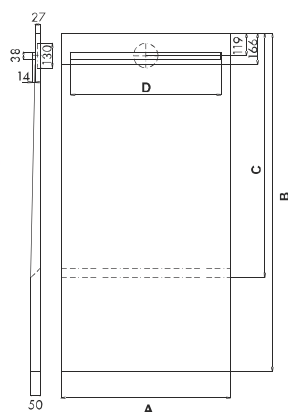

Nr kat.	A	B	C	D
10.114	800	1800	1300	700
10.113	900	1800	1300	800

(Wymiary podano w mm)



STABILSOUND®

<p>80 x 80 x 5/10,5 cm wym. maskownicy 70 cm</p>	<p>10.101/OLPL 790,00zł netto / 771,70zł brutto</p>	<p>10.101/OLSL 975,00zł netto / 1199,25zł</p>	<p>10.101/OLSP 985,00zł netto / 1211,55zł brutto</p>
<p>90 x 90 x 5/10,5 cm wym. maskownicy 80 cm</p>	<p>10.102/OLPL 835,00zł netto / 1027,05zł brutto</p>	<p>10.102/OLSL 1020,00zł netto / 1254,00zł</p>	<p>10.102/OLSP 1030,00zł netto / 1266,90zł brutto</p>



STABILSOUND®

<p>130+50 x 80 x 5/10,5 cm wym. maskownicy 70 cm</p>	<p>10.114/OLPL 1025,00zł netto / 1260,75zł brutto</p>	<p>10.114/OLSL 1205,00zł netto / 1482,15zł brutto</p>	<p>10.114/OLSP 1215,00zł netto / 1494,45zł brutto</p>
<p>130+50 x 90 x 5/10,5 cm wym. maskownicy 80 cm</p>	<p>10.113/OLPL 1065,00zł netto / 1309,95zł brutto</p>	<p>10.113/OLSL 1250,00zł netto / 1537,50zł brutto</p>	<p>10.113/OLSP 1260,00zł netto / 1549,80zł brutto</p>

Brodziki podpiętkowe
STABILSOUND®

Opcjonalne akcesoria:

<p>Podbudowa montażowa 10.100</p> <p>S/123</p> <p>175,00 zł netto</p>	<p>Akcesoria uszczelniające</p> <p>S/119</p> <p>od 17,00 zł netto</p>
--	--

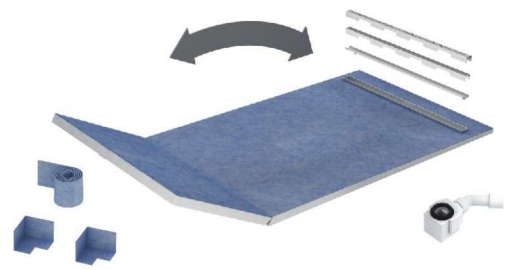

KAŻDY ZESTAW ZAWIERA:

- / uszczelniona **plyta spadkowa** (spad 1-stronny) ze zintegrowaną **rynną odpływową**
- / **maskownica** (jedna z 3 oferowanych)
- / **syfon** szybkooprzepływowy (czyszczony od góry)
- / **dodatkowe elementy** uszczelniające (taśma i dwa narożniki)

8cm



SZEROKOŚĆ
MASKOWNICY



SPAD JEDNO-
STRONNY

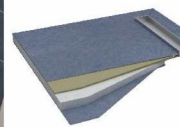

PRZEKRÓJ
TECHNOLOGICZNY

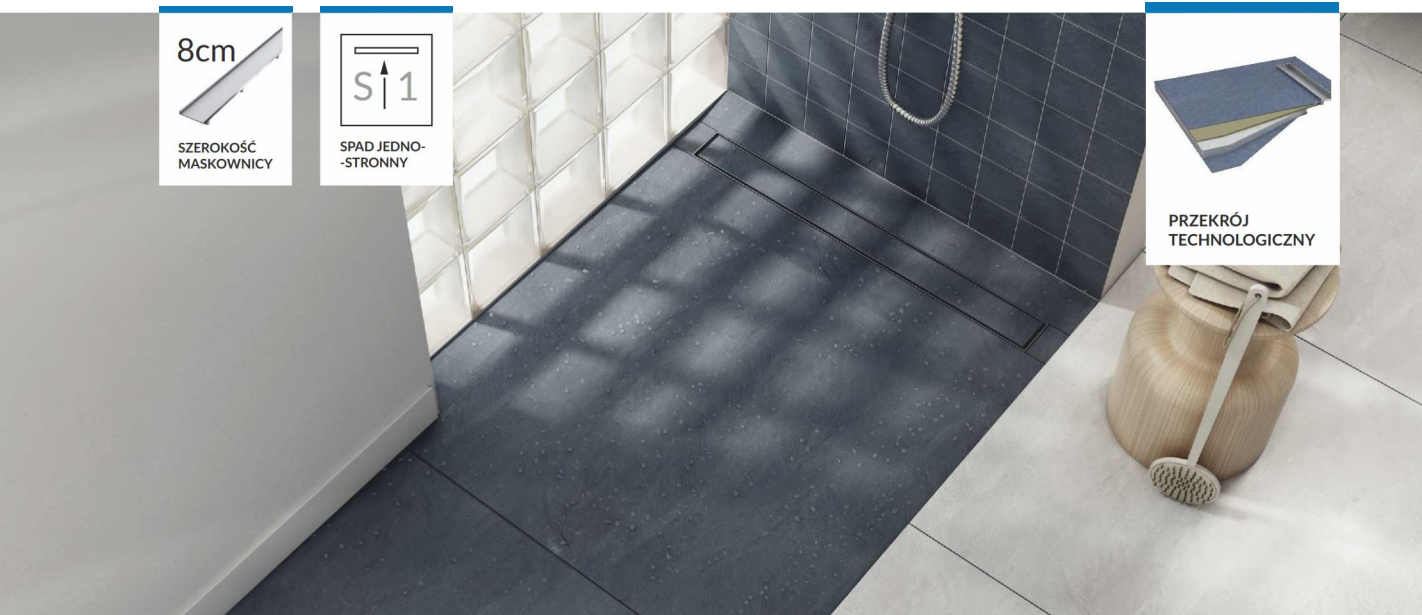

10 LAT
GWARANCJI

Wysokość
zestawu
10,5 cm



Niezwykła
wytrzymałość



Znakomite
właściwości izolacyjne



Idealny
odpływ wody



Uproszczony
i szybki montaż



Możliwość przycięcia
i dopasowania



Wysoka wydajność
odbioru wody



Bezpośrednie
oklejenie glazurą



Kompletny
zestaw

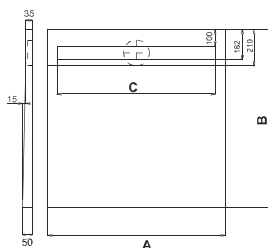

Nr. kat.	A	B	C
10.021	800	800	700
10.022	900	900	800

(Wymiary podano w mm)

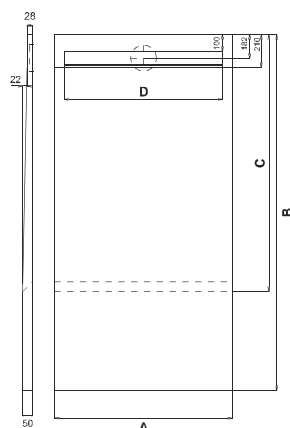

Nr. kat.	A	B	C	D
10.033	800	1800	1300	700
10.034	900	1800	1300	800

(Wymiary podano w mm)



SYFON
Viega



Wysokogatunkowe
aluminium



Stal nierdzewna



Stal nierdzewna

STABILSOUND®

80 x 80 x 5/10,5 cm
wym. maskownicy 70 cm

10.021/OLPL
645,00zł netto / 793,35 brutto

10.021/OLSL
675,00zł netto / 830,25 brutto

10.021/OLSP
695,00zł netto / 854,85 brutto

90 x 90 x 5/10,5 cm
wym. maskownicy 80 cm

10.022/OLPL
710,00zł netto / 873,30 brutto

10.022/OLSL
745,00zł netto / 916,35 brutto

10.022/OLSP
775,00zł netto / 953,25 brutto



SYFON
Viega



Aluminium
anodowane



Stal nierdzewna



Stal nierdzewna

STABILSOUND®

130+50 x 80 x 5/10,5 cm
wym. maskownicy 70 cm

10.033/OLPL
885,00zł netto / 1088,55 brutto

10.033/OLSL
905,00zł netto / 1113,15 brutto

10.033/OLSP
930,00zł netto / 1143,90 brutto

130+50 x 90 x 5/10,5 cm
wym. maskownicy 80 cm

10.034/OLPL
935,00zł netto / 1150,05 brutto

10.034/OLSL
975,00zł netto / 1199,25 brutto

10.034/OLSP
1005,00zł netto / 1236,15 brutto



Opcjonalne akcesoria:



Podbudowa
montażowa 10.100

S/123

175,00 zł netto



Akcesoria
uszczelniające

S/119

od 17,00 zł netto

KAŻDY ZESTAW ZAWIERA:

- / uszczelniona **plyta spadkowa** (spad 1-stronny) ze zintegrowaną **rynną odpływową**
- / **maskownica** (jedna z 3 oferowanych)
- / **syfon** szybkooprzepływowy (czyszczony od góry)
- / **dodatkowe elementy** uszczelniające (taśma i dwa narożniki)

8cm

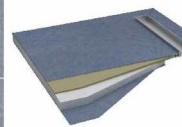
SZEROKOŚĆ
MASKOWNICYSPAD CZTERO-
STRONNYPRZEKRÓJ
TECHNOLOGICZNY10 LAT
GWARANCJIWysokość
zestawu
10,5 cmNiezwyczajna
wytrzymałośćZnakomite
właściwości izolacyjneIdealny
odpływ wodyUproszczony
i szybki montażMożliwość przycięcia
i dopasowaniaWysoka wydajność
odbioru wodyBezpośrednie
oklejanie glazurąKompletny
zestaw

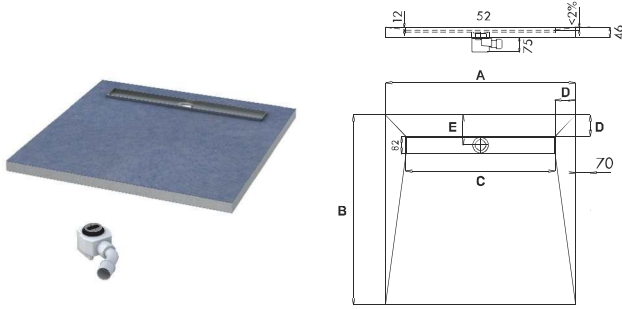

Nr. kat.	A	B	C	D	E
10.001/OLKB	800	800	600	100	140
10.002/OLKB	900	900	700	100	140
10.003/OLKB	1000	1000	800	100	140
10.004/OLKB	1200	1200	900	150	190

(Wymiary podano w mm)



STABILSOUND®

80 x 80 x 5/10,5 cm
wym. maskownicy 60 cm

90 x 90 x 5/10,5 cm
wym. maskownicy 70 cm

100 x 100 x 5/10,5 cm
wym. maskownicy 80 cm

120 x 120 x 5/10,5 cm
wym. maskownicy 90 cm



Aluminium
anodowane

10.001/OLKB
595,00zł netto / 731,85 brutto

10.002/OLKB
645,00zł netto / 793,35 brutto

10.003/OLKB
710,00zł netto / 873,30 brutto

• 10.004/OLKB
890,00zł netto / 1094,70 brutto



Stal nierdzewna

10.001/OLKB/SL
615,00zł netto / 756,45 brutto

10.002/OLKB/SL
675,00zł netto / 830,25 brutto

10.003/OLKB/SL
745,00zł netto / 916,35 brutto

• 10.004/OLKB/SL
930,00zł netto / 1143,90 brutto



Stal nierdzewna

10.001/OLKB/SP
635,00zł netto / 781,05 brutto

10.002/OLKB/SP
700,00zł netto / 861,00 brutto

10.003/OLKB/SP
775,00zł netto / 953,25 brutto

• 10.004/OLKB/SP
980,00zł netto / 1205,40 brutto

• - Termin realizacji jest ustalany indywidualnie dla każdego zamówienia.

Opcjonalne akcesoria:



Podbudowa
montażowa 10.100

S/123

175,00 zł netto



Akcesoria
uszczelniające

S/119

od 17,00 zł netto

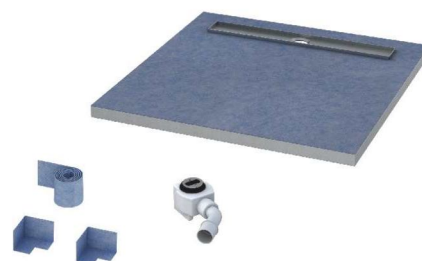

KAŻDY ZESTAW ZAWIERA:

- / uszczelniona **plyta spadkowa** (spad 4-stronny) ze zintegrowaną **rynną odpływową**
- / **maskownica** (jedna z 3 oferowanych)
- / **syfon** szybkooprzepływowy (czyszczony od góry)
- / **dotkliwe elementy** uszczelniające (taśma i dwa narożniki)

8cm



SZEROKOŚĆ MASKOWNICY



SPAD CZTERO-STRONNY

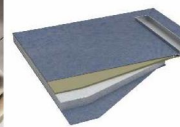

PRZEKRÓJ TECHNOLOGICZNY

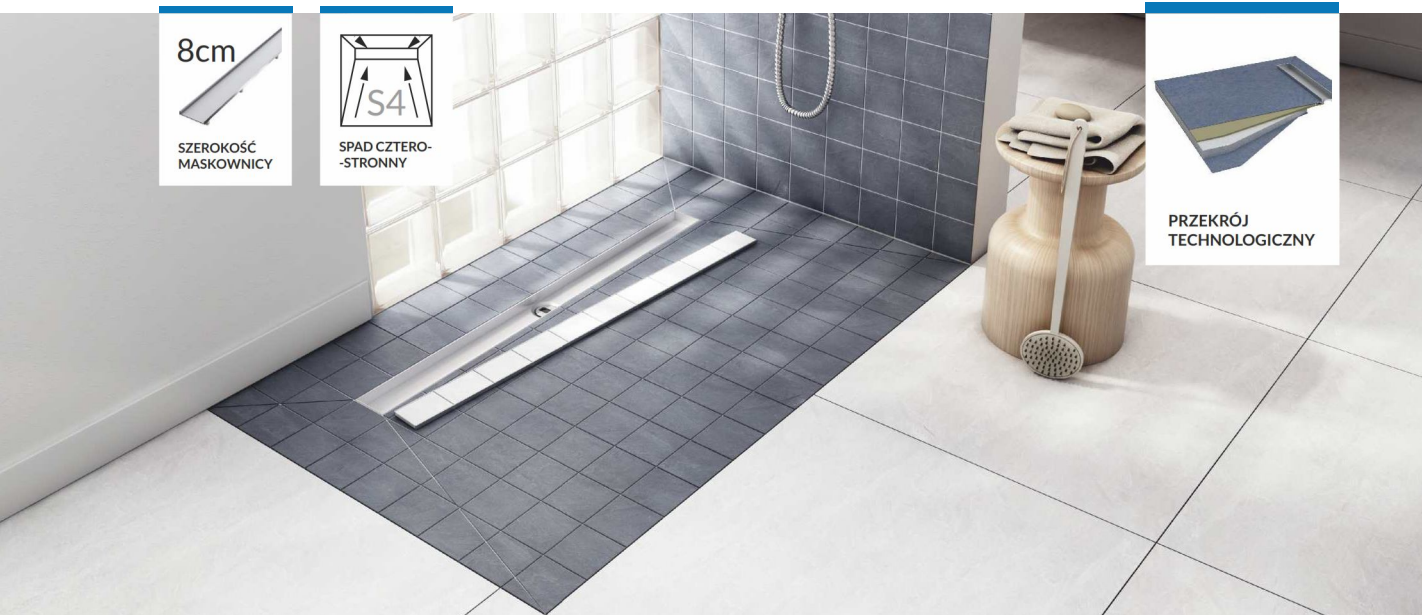

Niezwykła wytrzymałość



Znakomite właściwości izolacyjne



Idealny odpływ wody



Uproszczone i szybki montaż



Możliwość przycięcia i dopasowania



Wysoka wydajność odbioru wody



Bezpośrednie oklejenie glazurą



Kompletny zestaw

Brodziki podpiytkowe **BASE (S4)** na krótkim boku

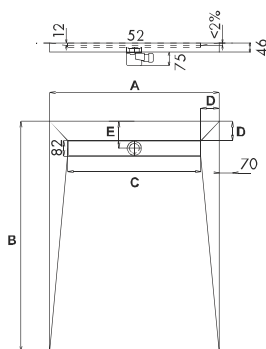
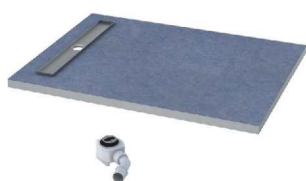

Nr kat.	A	B	C	D	E
10.005/OLKB	700	1200	400	150	190
10.006/OLKB	700	1400	400	150	190
10.007/OLKB	800	1000	600	100	140
10.008/OLKB	800	1200	500	150	190
10.009/OLKB	800	1400	500	150	190
10.010/OLKB	900	1000	700	100	140
10.011/OLKB	900	1200	600	150	190
10.012/OLKB	900	1400	500	200	240

(Wymiary podano w mm)

Brodziki podpiytkowe **BASE (S4)** na długim boku

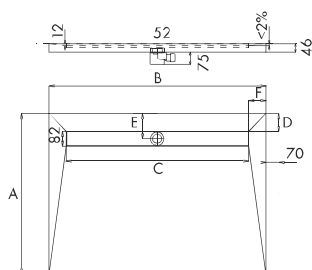

Nr kat.	A	B	C	D	E	F
10.005/OLDB	700	1200	1000	100	140	100
10.006/OLDB	700	1400	1000	100	140	200
10.007/OLDB	800	1000	800	100	140	100
10.008/OLDB	800	1200	1000	100	140	100
10.009/OLDB	800	1400	1000	100	140	200
10.010/OLDB	900	1000	800	100	140	100
10.011/OLDB	900	1200	1000	100	140	100
10.012/OLDB	900	1400	1000	100	140	200

(Wymiary podano w mm)

Brodziki podpłytkowe **BASE (S4)** na krótkim boku



STABILSOUND®

	Aluminium anodowane	Stal nierdzewna	Stal nierdzewna
70 x 120 x 5/10,5 cm wym. maskownicy 40 cm	• 10.005/OLKB 720,00 zł netto / 885,60 brutto	• 10.005/OLKB/SL 720,00 zł netto / 885,60 brutto	• 10.005/OLKB/SP 745,00 zł netto / 916,35 brutto
70 x 140 x 5/10,5 cm wym. maskownicy 40 cm	• 10.006/OLKB 745,00 zł netto / 916,35 brutto	• 10.006/OLKB/SL 745,00 zł netto / 916,35 brutto	• 10.006/OLKB/SP 765,00 zł netto / 940,95 brutto
80 x 100 x 5/10,5 cm wym. maskownicy 60 cm	10.007/OLKB 710,00 zł netto / 873,30 brutto	10.007/OLKB/SL 720,00 zł netto / 885,60 brutto	10.007/OLKB/SP 745,00 zł netto / 916,35 brutto
80 x 120 x 5/10,5 cm wym. maskownicy 50 cm	10.008/OLKB 735,00 zł netto / 904,05 brutto	10.008/OLKB/SL 750,00 zł netto / 922,50 brutto	10.008/OLKB/SP 760,00 zł netto / 934,80 brutto
80 x 140 x 5/10,5 cm wym. maskownicy 50 cm	• 10.009/OLKB 795,00 zł netto / 977,85 brutto	• 10.009/OLKB/SL 815,00 zł netto / 1002,45 brutto	• 10.009/OLKB/SP 825,00 zł netto / 1014,75 brutto
90 x 100 x 5/10,5 cm wym. maskownicy 70 cm	10.010/OLKB 735,00 zł netto / 904,05 brutto	10.010/OLKB/SL 755,00 zł netto / 928,65 brutto	10.010/OLKB/SP 780,00 zł netto / 959,40 brutto
90 x 120 x 5/10,5 cm wym. maskownicy 60 cm	10.011/OLKB 775,00 zł netto / 953,25 brutto	10.011/OLKB/SL 785,00 zł netto / 965,55 brutto	10.011/OLKB/SP 810,00 zł netto / 996,30 brutto
90 x 140 x 5/10,5 cm wym. maskownicy 50 cm	10.012/OLKB 830,00 zł netto / 1020,90 brutto	10.012/OLKB/SL 845,00 zł netto / 1039,35 brutto	10.012/OLKB/SP 855,00 zł netto / 1051,65 brutto

• - Termin realizacji jest ustalany indywidualnie dla każdego zamówienia.

Brodziki podpłytkowe **BASE (S4)** na długim boku



STABILSOUND®

	Aluminium anodowane	Stal nierdzewna	Stal nierdzewna
70 x 120 x 5/10,5 cm wym. maskownicy 100 cm	• 10.005/OLDB 785,00 zł netto / 965,55 brutto	• 10.005/OLDB/SL 840,00 zł netto / 1033,20 brutto	• 10.005/OLDB/SP 895,00 zł netto / 1100,85 brutto
70 x 140 x 5/10,5 cm wym. maskownicy 100 cm	• 10.006/OLDB 810,00 zł netto / 996,30 brutto	• 10.006/OLDB/SL 860,00 zł netto / 1057,80 brutto	• 10.006/OLDB/SP 915,00 zł netto / 1125,45 brutto
80 x 100 x 5/10,5 cm wym. maskownicy 80 cm	• 10.007/OLDB 760,00 zł netto / 934,80 brutto	• 10.007/OLDB/SL 790,00 zł netto / 971,70 brutto	• 10.007/OLDB/SP 825,00 zł netto / 1014,75 brutto
80 x 120 x 5/10,5 cm wym. maskownicy 100 cm	• 10.008/OLDB 795,00 zł netto / 977,85 brutto	• 10.008/OLDB/SL 850,00 zł netto / 1045,50 brutto	• 10.008/OLDB/SP 905,00 zł netto / 1113,15 brutto
80 x 140 x 5/10,5 cm wym. maskownicy 100 cm	• 10.009/OLDB 860,00 zł netto / 1057,80 brutto	• 10.009/OLDB/SL 915,00 zł netto / 1125,45 brutto	• 10.009/OLDB/SP 970,00 zł netto / 1193,10 brutto
90 x 100 x 5/10,5 cm wym. maskownicy 80 cm	• 10.010/OLDB 795,00 zł netto / 977,85 brutto	• 10.010/OLDB/SL 830,00 zł netto / 1020,90 brutto	• 10.010/OLDB/SP 860,00 zł netto / 1057,80 brutto
90 x 120 x 5/10,5 cm wym. maskownicy 100 cm	• 10.011/OLDB 840,00 zł netto / 1033,20 brutto	• 10.011/OLDB/SL 895,00 zł netto / 1100,85 brutto	• 10.011/OLDB/SP 950,00 zł netto / 1168,50 brutto
90 x 140 x 5/10,5 cm wym. maskownicy 100 cm	10.012/OLDB 895,00 zł netto / 1100,85 brutto	10.012/OLDB/SL 945,00 zł netto / 1162,35 brutto	10.012/OLDB/SP 995,00 zł netto / 1223,85 brutto

• - Termin realizacji jest ustalany indywidualnie dla każdego zamówienia.

Opcjonalne **akcesoria:**



Podbudowa montażowa 10.100

S/123

175,00 zł netto



Akcesoria uszczelniające

S/119

od 17,00 zł netto

KAŻDY ZESTAW ZAWIERA:

- / uszczelniona **płyta spadkowa** (spód 4-stronny) ze zintegrowaną **rynną odpływową**
- / **maskownica** (jedna z 3 oferowanych)
- / **syfon** szybkoprzepływowy (czyszczony od góry)
- / **dodatkowe elementy** uszczelniające (taśma i dwa narożniki)

8cm

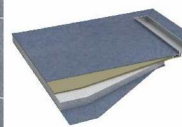
SZEROKOŚĆ
MASKOWNICYSPAD CZTERO-
STRONNYPRZEKRÓJ
TECHNOLOGICZNY

KAŻDY ZESTAW ZAWIERA:

- / uszczelniona **płyta spadkowa** (spad 4-stronny) ze zintegrowaną **rynną odpływową**
- / **maskownica** PLATE (do zabudowy płytkami)
- / **syfon** szybkoprzepływowy (czyszczony od góry)
- / **dodatkowe elementy** uszczelniające (taśma i dwa narożniki)

10 LAT
GWARANCJIWysokość
zestawu
10,5 cmNiezwyczajna
wytrzymałośćZnakomite
właściwości izolacyjneIdealny
odpływ wodyUproszczony
i szybki montażMożliwość przycięcia
i dopasowaniaWysoka wydajność
odbioru wodyBezpośrednie
oklejenie glazurąKompletny
zestaw

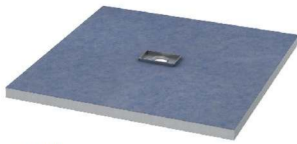

STABILSOUND®



Aluminium anodowane

80 x 80 x 5/10,5 cm wym. maskownicy 15 cm	• 10.001/OP 495,00 zł netto / 608,85 brutto
90 x 90 x 5/10,5 cm wym. maskownicy 15 cm	• 10.002/OP 545,00 zł netto / 670,35 brutto
100 x 100 x 5/10,5 cm wym. maskownicy 15 cm	• 10.003/OP 605,00 zł netto / 744,15 brutto
120 x 120 x 5/10,5 cm wym. maskownicy 15 cm	• 10.004/OP 780,00 zł netto / 959,40 brutto

• - Termin realizacji jest ustalany indywidualnie dla każdego zamówienia.

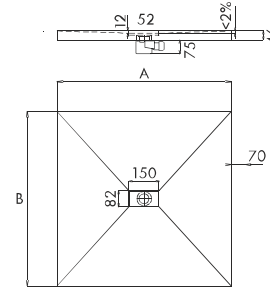

Nr kat.	A	B
10.001/OP	800	800
10.002/OP	900	900
10.003/OP	1000	1000
10.004/OP	1200	1200

(Wymiary podano w mm)

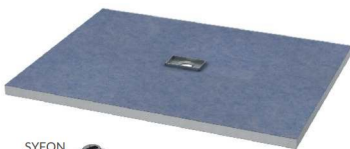

STABILSOUND®



Aluminium anodowane

70 x 120 x 5/10,5 cm wym. maskownicy 15 cm	• 10.005/OP 615,00 zł netto / 756,45 brutto
70 x 140 x 5/10,5 cm wym. maskownicy 15 cm	• 10.006/OP 635,00 zł netto / 781,05 brutto
80 x 100 x 5/10,5 cm wym. maskownicy 15 cm	• 10.007/OP 605,00 zł netto / 744,15 brutto
80 x 120 x 5/10,5 cm wym. maskownicy 15 cm	• 10.008/OP 625,00 zł netto / 768,75 brutto
80 x 140 x 5/10,5 cm wym. maskownicy 15 cm	• 10.009/OP 690,00 zł netto / 848,70 brutto
90 x 100 x 5/10,5 cm wym. maskownicy 15 cm	• 10.010/OP 625,00 zł netto / 768,75 brutto
90 x 120 x 5/10,5 cm wym. maskownicy 15 cm	• 10.011/OP 670,00 zł netto / 824,10 brutto
90 x 140 x 5/10,5 cm wym. maskownicy 15 cm	• 10.012/OP 720,00 zł netto / 885,60 brutto

• - Termin realizacji jest ustalany indywidualnie dla każdego zamówienia.

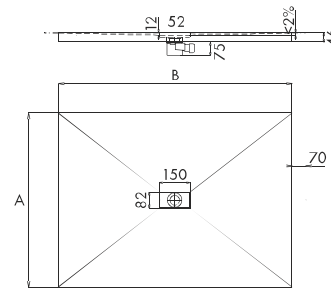

Nr kat.	A	B
10.005/OP	700	1200
10.006/OP	700	1400
10.007/OP	800	1000
10.008/OP	800	1200
10.009/OP	800	1400
10.010/OP	900	1000
10.011/OP	900	1200
10.012/OP	900	1400

(Wymiary podano w mm)

INFORMACJA: Podstawowy zestaw dostępny jest z maskownicą PLATE (pod płytki).
Pozostałe maskownice są dostępne oddzielnie (Opcjonalne akcesoria)

Opcjonalne **akcesoria:**



Podbudowa montażowa 10.100

S/123

175,00 zł netto



Akcesoria uszczelniające

S/119

od 17,00 zł netto



Maskownica STEEL

10.060/SL

60,00 zł netto



Maskownica STAMP

10.060/SP

65,00 zł netto

STANDARD PLUS

5 LAT
GWARANCJI

Odpływy liniowe na nogach

wykonane z aluminium anodowanego

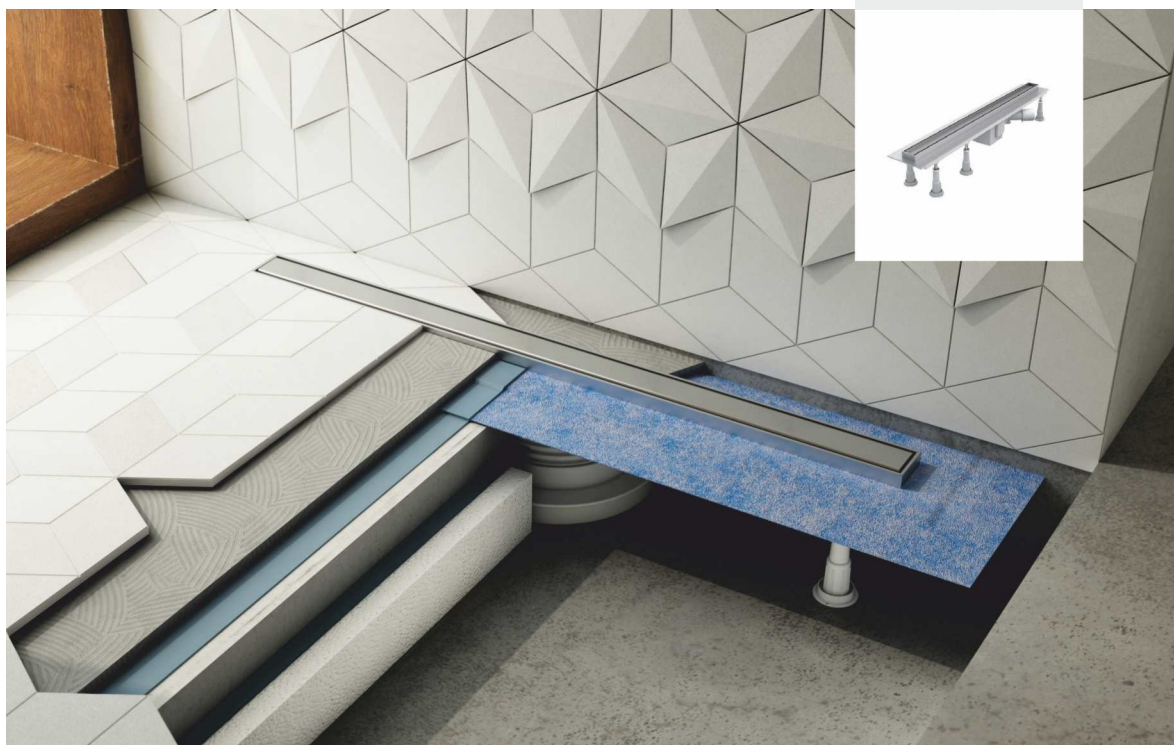

Pełna **odporność**
na korozję



Markowy **syfon** o wysokiej
wydajności odbioru wody

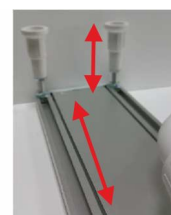

Wygodna **regulacja**
w pionie i poziomie

 Przewaga Odpływów z aluminium anodowanego

Stopy aluminium użyte do wytworzenia Odpływów liniowych są lekkie i wytrzymałe, a dzięki procesowi anodowania (pokrycia warstwą tlenku) wykazują odporność na działanie wody, korozję, licznym kwasów organicznych i związków azotowych. Ponadto stosowane unikalne procesy technologiczne gwarantują zachowanie pełnej szczelności rynny odpływowej.

Montaż Odplywów liniowych

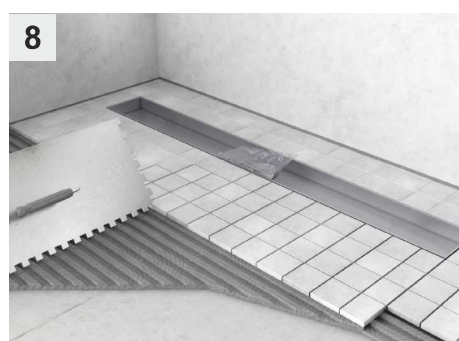
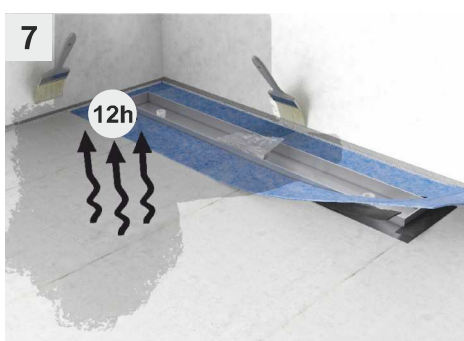
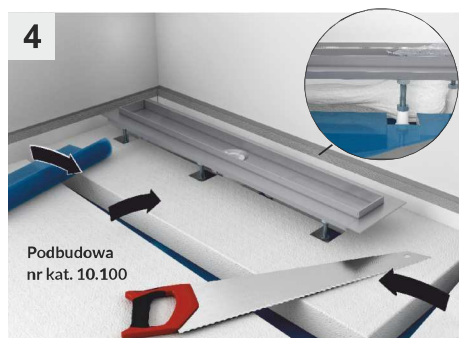
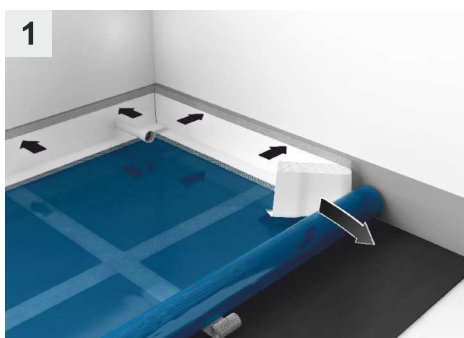

Szczegółowa instrukcja dołączona jest do każdego produktu.

STANDARD PLUS

Odpływy liniowe **Slim Lux**

3cm

SZEROKOŚĆ
MASKOWNICY



ODPEYW
NA NOGACH

KAŻDY ZESTAW ZAWIERA:

- / Odpływ **Slim Lux** z wybraną maskownicą
- / syfon szybkooprzepływowy (czyszczony od góry)
- / taśma i kołnierz uszczelniający
- / regulowane **nóżki montażowe** (6 szt.)

5 LAT
SWARANCI

Wysokość
zest. w/w
9,5 cm



Pełna odporność
na korozję



Regulacja
wysokości nóżek



Wysoka
wytrzymałość



Wysoka wydajność
odbioru wody



Kompletny
zestaw



Minimalistyczny
design



NOWY SYFON
viega

PLATE SLIM



Aluminium anodowane

STEEL SLIM



Stal nierdzewna

STAMP SLIM



Stal nierdzewna

STABILSOUND®

60 x 3,5 x 9,5 cm	O LP60/SLX 520,00zł netto / 639,60zł brutto	OLSL60/SLX 670,00zł netto / 824,10zł brutto	OLSP60/SLX 690,00zł netto / 848,70zł brutto
70 x 3,5 x 9,5 cm	O LP70/SLX 550,00zł netto / 676,50zł brutto	OLSL70/SLX 710,00zł netto / 873,30zł brutto	OLSP70/SLX 735,00zł netto / 904,05zł brutto
80 x 3,5 x 9,5 cm	O LP80/SLX 595,00zł netto / 731,85zł brutto	OLSL80/SLX 775,00zł netto / 953,25zł brutto	OLSP80/SLX 785,00zł netto / 965,55zł brutto
90 x 3,5 x 9,5 cm	O LP90/SLX 645,00zł netto / 793,35zł brutto	OLSL90/SLX 855,00zł netto / 1051,65zł brutto	OLSP90/SLX 885,00zł netto / 1088,55zł brutto
100 x 3,5 x 9,5 cm	O LP100/SLX 700,00zł netto / 861,00zł brutto	OLSL100/SLX 935,00zł netto / 1150,05zł brutto	OLSP100/SLX 965,00zł netto / 1186,95zł brutto

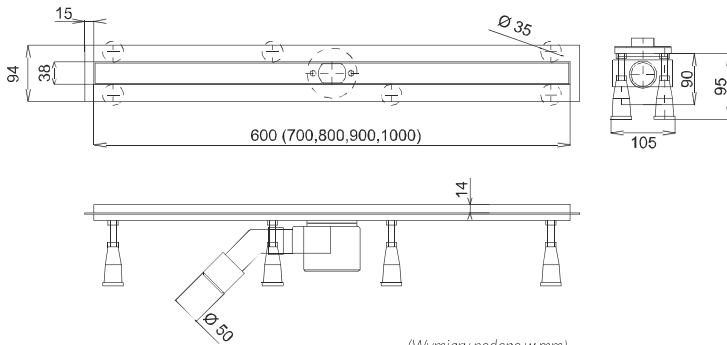

(Wymiary podano w mm)

Odpyły liniowe na nogach

Opcjonalne **akcesoria:**



Podbudowa montażowa 10.100

S/123

175,00 zł netto



Akcesoria uszczelniające

S/119

od 17,00 zł netto

CZY WIESZ, ŻE...

Użycie podbudowy montażowej (nr. 10.100) ułatwia, oraz skraca czas montażu nie tylko brodzików akrylowych, lecz także odpytyw liniowych. Uzyskanie odpowiedniego wymiaru jest szybkie, proste i precyzyjne dzięki przygotowanym nacięciom.

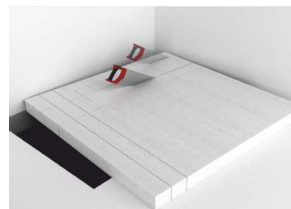

STANDARD PLUS

Odpiływy Base-Low NOWOŚĆ

8cm

SZEROKOŚĆ
MASKOWNICYODPIŁYW
LINIOWY
NA NOGACH

MINIMALNA
GŁĘBOKOŚĆ
MONTAŻOWA
65 mm

5 LAT
GWARANCJIWysokość
zestawu
6 cmPełna odporność
na korozjęRegulacja
wysokości nóżekWysoka
wytrzymałośćWysoka wydajność
odbioru wodyKompletny
zestawAluminium
anodowane

(do zabudowy płytkami)



Stal nierdzewna



Stal nierdzewna

60 x 8 x 6,5 cm	OLP60/ST-LOW 405,00 zł netto / 498,15zł brutto	OLSL60/ST-LOW 490,00 zł netto / 602,70zł brutto	OLSP60/ST-LOW 510,00 zł netto / 627,30zł brutto
70 x 8 x 6,5 cm	OLP70/ST-LOW 425,00 zł netto / 522,75zł brutto	OLSL70/ST-LOW 530,00 zł netto / 651,90zł brutto	OLSP70/ST-LOW 555,00 zł netto / 682,65zł brutto
80 x 8 x 6,5 cm	OLP80/ST-LOW 460,00 zł netto / 565,80zł brutto	OLSL80/ST-LOW 580,00 zł netto / 713,40zł brutto	OLSP80/ST-LOW 615,00 zł netto / 756,45zł brutto
90 x 8 x 6,5 cm	OLP90/ST-LOW 500,00 zł netto / 615,00zł brutto	OLSL90/ST-LOW 640,00 zł netto / 787,20zł brutto	OLSP90/ST-LOW 690,00 zł netto / 848,70zł brutto
100 x 8 x 6,5 cm	OLP100/ST-LOW 540,00 zł netto / 664,20zł brutto	OLSL100/ST-LOW 695,00 zł netto / 854,85zł brutto	OLSP100/ST-LOW 750,00 zł netto / 922,50zł brutto

Opcjonalne akcesoria:

Podbudowa
montażowa 10.100

S/123

175,00 zł netto

Akcesoria
uszczelniające

S/119

od 17,00 zł netto

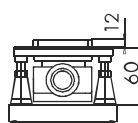

151,5

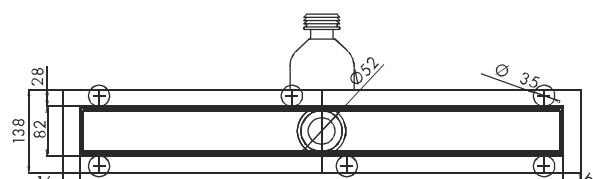

(600,700,800,900,1000)

(Wymiary podano w mm)

8cm

SZEROKOŚĆ
MASKOWNICYODPIŁY
LINIOWY
NA NOGACH5 LAT
GWARANCJIWysokość
zestawu
9,5 cmPełna odporność
na korozjęRegulacja
wysokości nóżekWysoka
wytrzymałośćWysoka wydajność
odbioru wodyKompletny
zestaw

15 x 8 x 9,5 cm

Aluminium
anodowane
(do zabudowy płytkami)OLP15/ST
270,00 zł netto / 332,10 zł brutto

Stal nierdzewna



Stal nierdzewna

60 x 8 x 9,5 cm

OLP60/ST
405,00 zł netto / 498,15 zł bruttoOLSL60/ST
490,00 zł netto / 602,70 zł bruttoOLSP60/ST
510,00 zł netto / 627,30 zł brutto

70 x 8 x 9,5 cm

OLP70/ST
425,00 zł netto / 522,75 zł bruttoOLSL70/ST
530,00 zł netto / 651,90 zł bruttoOLSP70/ST
555,00 zł netto / 682,65 zł brutto

80 x 8 x 9,5 cm

OLP80/ST
460,00 zł netto / 565,80 zł bruttoOLSL80/ST
580,00 zł netto / 713,40 zł bruttoOLSP80/ST
615,00 zł netto / 756,45 zł brutto

90 x 8 x 9,5 cm

OLP90/ST
500,00 zł netto / 615,00 zł bruttoOLSL90/ST
640,00 zł netto / 787,20 zł bruttoOLSP90/ST
690,00 zł netto / 848,70 zł brutto

100 x 8 x 9,5 cm

OLP100/ST
540,00 zł netto / 664,20 zł bruttoOLSL100/ST
695,00 zł netto / 854,85 zł bruttoOLSP100/ST
750,00 zł netto / 922,50 zł brutto

Opcjonalne akcesoria:

Podbudowa
montażowa 10.100

S/123

175,00 zł netto

Akcesoria
uszczelniające

S/119

od 17,00 zł netto

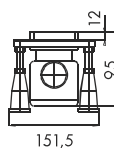

151,5

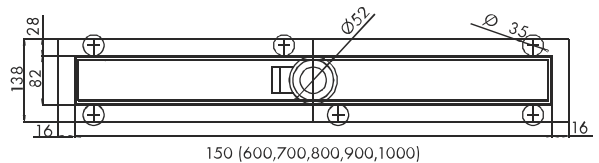

150 (600,700,800,900,1000)

(Wymiary podano w mm)

STABILSOUND®

31 LAT
GWARANCJI

Nośniki uniwersalne

systemy zabudowy **do wanien i brodzików**



Szerokie zastosowanie Nośników
do wanien akrylowych i stalowych

Materiał Stabilsound® EPS **minimalizuje efekty akustyczne**
oraz **zapobiega utracie ciepła wody** w czasie kąpieli

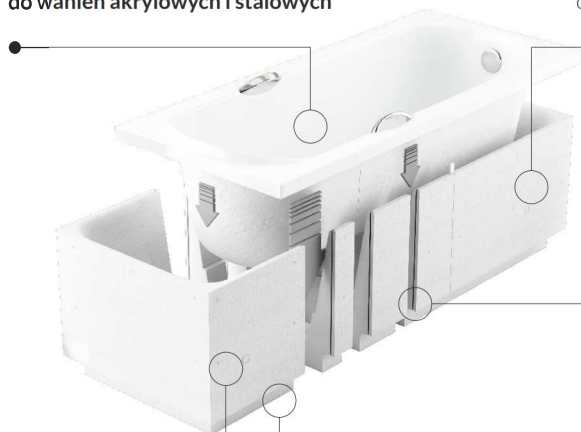

System łatwego łączenia elementów -
- **dopasowanie do dowolnego rozmiaru**

Bezpośrednie
oklejanie płytkami

Fabryczne podcięcie na stopy / LED

STABILSOUND®

- to zaawansowana, europejska technologia wytwarzania produktów kąpielowych, poprawiająca ich właściwości użytkowe w każdym wymiarze.



Szerokie zastosowanie
do akrylu i stali



Bezpośrednie
oklejenie płytkami



Łatwy i szybki
montaż



Dłuższe utrzymanie
cieplej wody podczas
kąpeli



Wysoka **wytrzymałość**
na nacisk



tłumienie hałasu,
aż o **40% ciszej**



chroni przed pleśnią

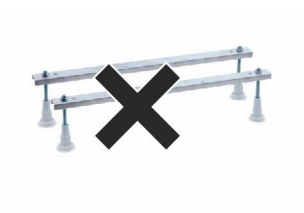

nie wymaga stelaża / nóżek

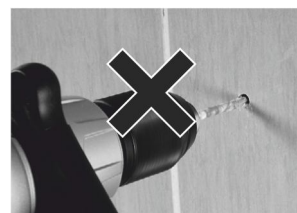

ochrona **hydroizolacji** łazienki*

* montaż nie wymaga wiercenia (mocowania uchwytych ściennych), co chroni warstwę hydroizolacyjną łazienki przed naruszeniem.

Łatwy, szybki montaż

01_

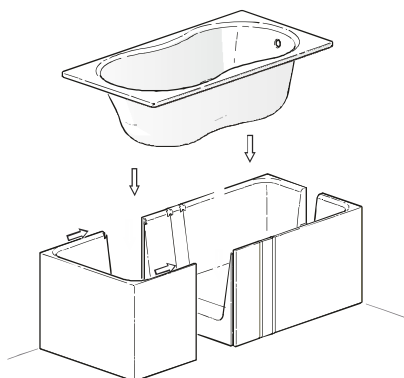

02_

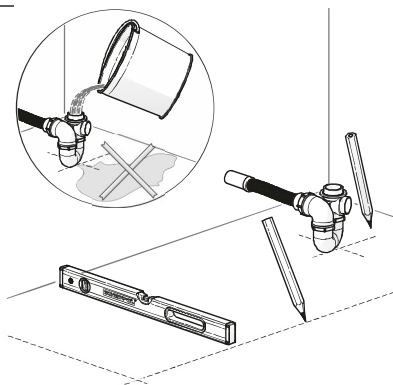

03_

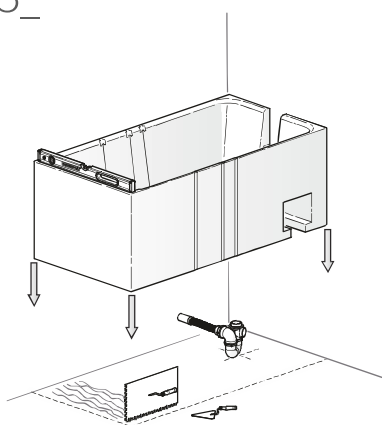

04_

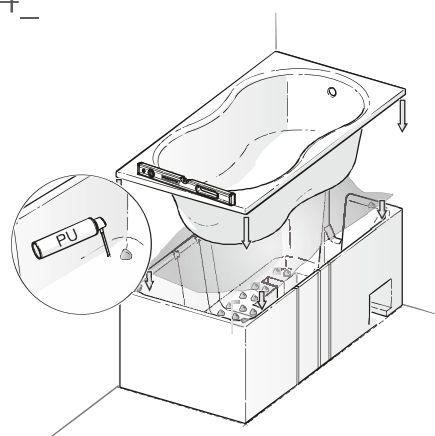

05_

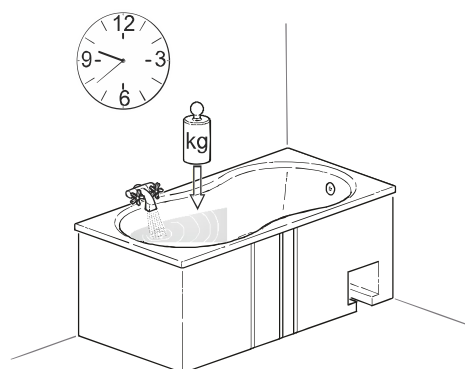



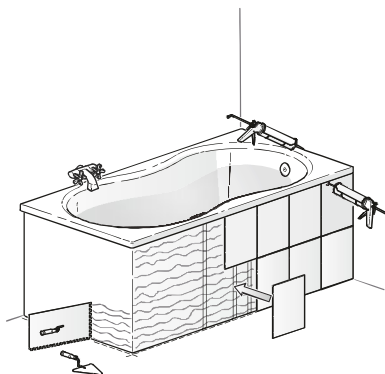







06_



Szczegółowa instrukcja dołączona jest do każdego produktu.

Zalety produktów w podziale na technologie

TECHNOLOGIA WYKONANIA 	STABILSOUND®	STANDARD PLUS	STANDARD
GŁÓWNE ZALETY PRODUKTÓW 	 <p>31 LAT GWARANCJI</p> <p>Nośniki do wanien i brodzików</p>	 <p>5 LAT GWARANCJI</p> <p>Obudowy do wanien i brodzików</p>	 <p>Zabudowa murowana</p>
Produkty pasują Do wyrobów Akrylowych i stalowych			
Bezpośrednie Olejanie głazurę			
Zgodność z normami Europejskimi			
Duża wytrzymałość Na nacisk			
100% stabilności			
Wolne Od fckw			
Tłumienie hałasu Spadającej wody			
Ciepła powierzchnia Dzięki termoizolacji			
Łatwy, szybki Montaż			
Możliwość przycięcia I dopasowania			
Niższy koszt Wykonania zabudowy			
Wysoki Komfort użytkowania			
Bez konieczności wiercenia I stosowania kotw (bezpieczeństwo hydroizolacji)			
Bez konieczności szlifowania powierzchni			
Bez konieczności gruntowania powierzchni			



DLA BRODZIKÓW
AKRYLOWYCH I
STAŁOWYCH



31 LAT
GWARANCJI



Niezwykła
wytrzymałość



Wysoka
stabilność



Znakomite
właściwości izolacyjne



Uproszczony
i szybki montaż



Niższy
koszt montażu



Bezpośrednie
oklejanie glazurą



Uniwersalność
do akrylu i stali



Syfon chowa się
w wysokości
nośnika



Podbudowa uniwersalna
7 nacięciami rozmiarowymi
i dodatkowymi umożliwiającymi
montaż Paneli 9cm

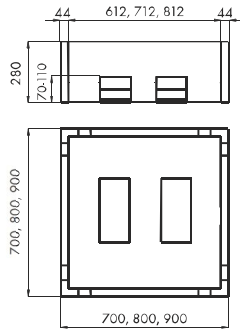
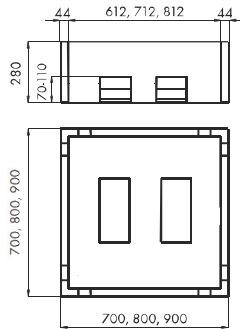

(Wymiary podano w mm)

STABILSOUND®

Nr kat.	Wymiar	Głębokość	Cena netto	Cena brutto
10.100	140x100x9cm	-	175,00zł	215,25zł

STABILSOUND®

Nr kat.	Wymiar	Głębokość	Cena netto	Cena brutto
2.012	70x70x28cm	max19cm	115,00zł	141,45zł
2.002	80x80x28cm	max19cm	105,00zł	129,15zł
2.004	90x90x28cm	max19cm	120,00zł	147,60zł

STABILSOUND®

Nr kat.	Wymiar	Głębokość	Cena netto	Cena brutto
2.050	80x80x28cm	max19cm	105,00zł	129,15zł
2.051	90x90x28cm	max19cm	120,00zł	147,60zł

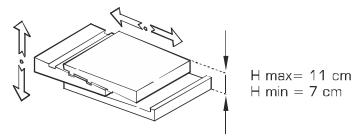

REGULACJA GŁĘBOKOŚCI NOŚNIKÓW

Nośniki umożliwiają zmianę głębokości poprzez zastosowanie zawartych w zestawie regulowanych podkładek.

Opcjonalne akcesoria:



Panele akrylowe 9cm
dla podbudowy 10.100

S/120

od 110,00 zł netto



Akcesoria
uszczelniające

S/119

od 17,00 zł netto



Akcesoria
montażowe

S/119

od 45,00 zł netto



ZOBACZ FILMY

YouTube

Niezwykła
wytrzymałośćWysoka
stabilnośćZnakomite
właściwości izolacyjneUproszczony
i szybki montażNiższy
koszt montażuBezpośrednie
oklejanie glazurąPodcięcie na
stopy / oświetlenie
LEDUniwersalność
do akrylu i stali

42,5 cm
GŁĘBOKOŚCI



STABILSOUND®

Nr kat.	Wymiar	Głębokość	Cena netto	Cena brutto
1.028-led	140x70x55cm	42,5cm	345,00zł	424,35zł
	150x70x55cm			
	160x70x55cm			
	170x70x55cm			

42,5 cm
GŁĘBOKOŚCI



STABILSOUND®

Nr kat.	Wymiar	Głębokość	Cena netto	Cena brutto
1.029-led	140x75x55cm	42,5cm	365,00zł	448,95zł
	150x75x55cm			
	160x75x55cm			
	170x75x55cm			

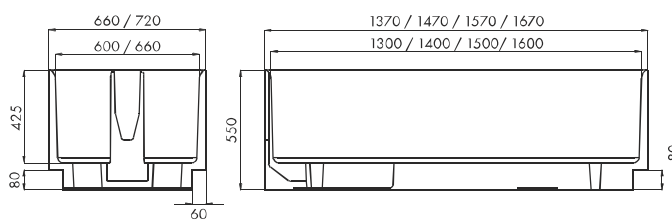

(Wymiary podano w mm)

Opcjonalne akcesoria:



Akcesoria
uszczelniające

S/119

od 17,00 zł netto



Akcesoria
montażowe

S/119

od 45,00 zł netto



Niezwykła
wytrzymałość



Wysoka
stabilność



Znakomite
właściwości izolacyjne



Uproszczony
i szybki montaż



Niższy
koszt montażu



Bezpośrednie
oklejanie glazurą



Uniwersalność
do akrylu i stali

42,5 cm
GŁĘBOKOŚCI



STABILSOUND®

Nr kat.	Wymiar	Głębokość	Cena netto	Cena brutto
1.028	140x70x55cm	42,5cm	305,00zł	375,15zł
	150x70x55cm			
	160x70x55cm			
	170x70x55cm			

42,5 cm
GŁĘBOKOŚCI



STABILSOUND®

Nr kat.	Wymiar	Głębokość	Cena netto	Cena brutto
1.029	140x75x55cm	42,5cm	315,00zł	387,45zł
	150x75x55cm			
	160x75x55cm			
	170x75x55cm			

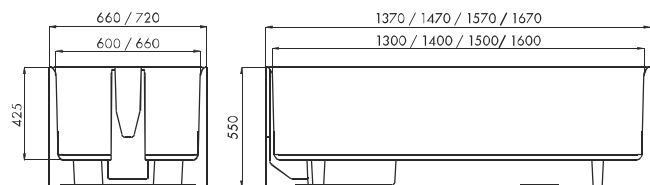

(Wymiary podano w mm)

Opcjonalne **akcesoria:**



Akcesoria
uszczelniające

S/119

od 17,00 zł netto



Akcesoria
montażowe

S/119

od 45,00 zł netto

REGULACJA GŁĘBOKOŚCI NOŚNIKÓW

Nośniki umożliwiają regulację głębokości poprzez zastosowanie zawartych w zestawie podkładek w zakresie od 36,5 do 42,5 cm.

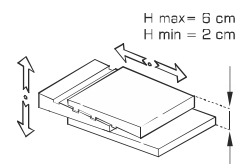



ZOBACZ FILMY

Niezwykła
wytrzymałośćWysoka
stabilnośćZnakomite
właściwości izolacyjneUproszczony
i szybki montażNiższy
koszt montażuBezpośrednie
oklejanie glazurąUniwersalność
do akrylu i stali

52,5 cm
GŁĘBOKOŚCI



STABILSOUND®

Nr kat.	Wymiar	Głębokość	Cena netto	Cena brutto
	140x75x64,5cm			
	150x75x64,5cm			
1.031	160x75x64,5cm	52,5cm	350,00zł	430,50zł
	170x75x64,5cm			
	180x75x64,5cm			

51,5 cm
GŁĘBOKOŚCI



STABILSOUND®

Nr kat.	Wymiar	Głębokość	Cena netto	Cena brutto
	160x80x64,5cm			
	170x80x64,5cm			
1.032	180x80x64,5cm	51,5cm	360,00zł	442,80zł
	190x80x64,5cm			
	200x80x64,5cm			

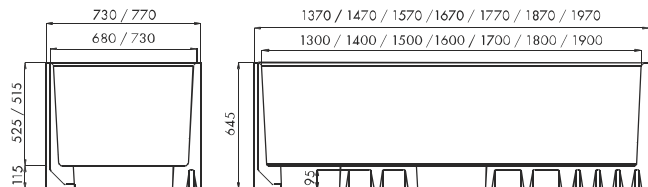

(Wymiary podano w mm)

Opcjonalne **akcesoria:**



Akcesoria
uszczelniające

S/119

od 17,00 zł netto



Akcesoria
montażowe

S/119

od 45,00 zł netto

💡 ZALETY MONTAŻU NA NOŚNIKU

Montaż wanny na nośniku to od ponad 40 lat najczęściej wybierane rozwiązanie dotyczące sposobu osadzania i zabudowywania wanien w Europie Zachodniej. Osadzenie wanny na nośniku oznacza najstabilniejsze posadowienie (równomierne podparcie całej powierzchni wanny, aż po ranty).

STANDARD PLUS

Nośnik do wanien półokrągłych

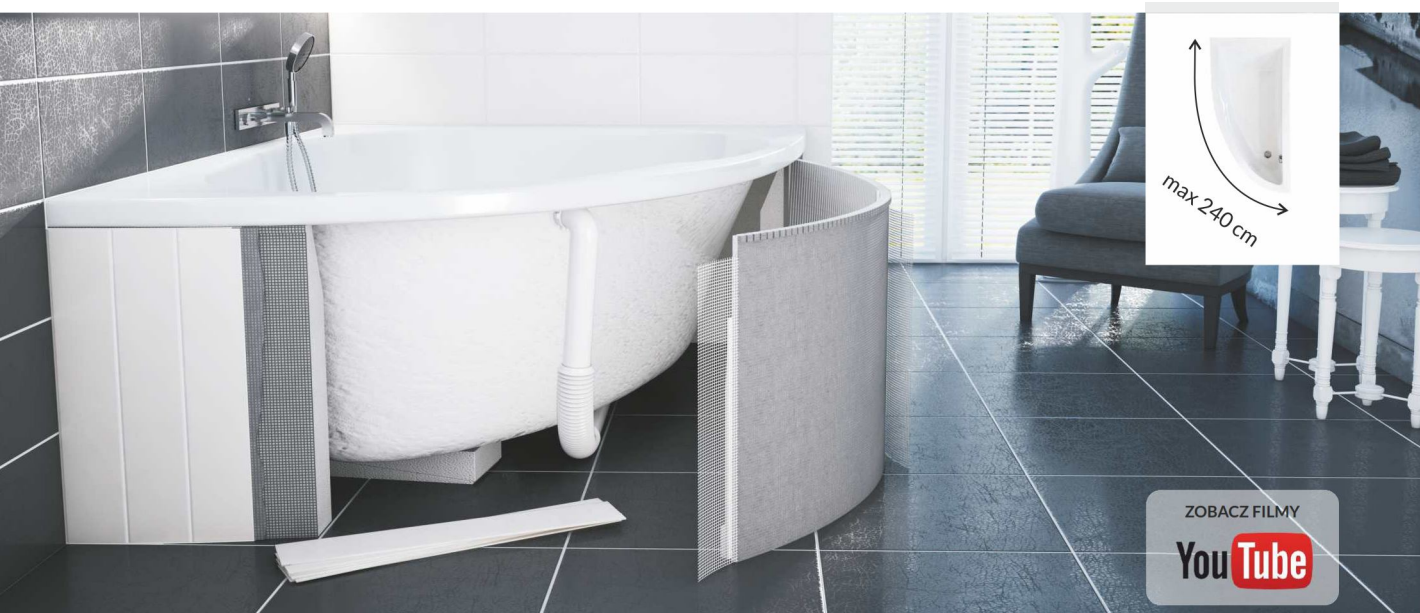

5 LAT
GWARANCJI



Niezwykła
wytrzymałość



Wysoka
stabilność



Uproszczone
i szybki montaż



Bezpośrednie
oklejanie glazurą



Uniwersalność
do akrylu i stali

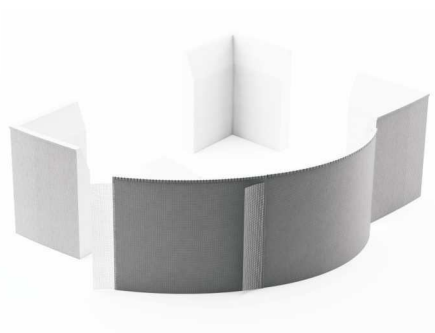

Nr kat.	Wymiar	Cena netto	Cena brutto
1.083	240*x63cm	365,00zł	448,95zł

*240cm to maksymalna długość łuku wanny półokrągłej.

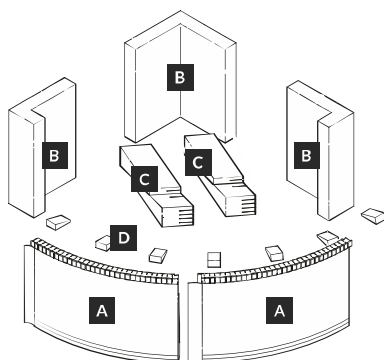

Elementy Nośnika 1.083

A	obudowa elastyczna wzmocniona siatką z włókna szklanego
B	elementy konstrukcji nośnej - narożniki
C	regulowane podparcie dna wanny
D	kliny montażowe



Wymagany
rys. techniczny
lub plik CAD
wanny

Czas realizacji:
4 - 8 tygodni



Niezwykła
wytrzymałość



Wysoka
stabilność



Znakomite
właściwości izolacyjne



Uproszczony
i szybki montaż



Bezpośrednie
oklejanie glazurą



Uniwersalność
do akrylu i stali

STABILSOUND®

Wymiar	Cena netto	Cena brutto
dla dowolnej wanny	od 680,00zł*	836,40zł*

*dotyczy modeli nośników dotychczas nie produkowanych. Dokładna wycena każdego zamówienia będzie dokonywana indywidualnie.

STABILSOUND®

Wymiar	Cena netto	Cena brutto
dla dowolnego brodzika	od 305,00zł*	375,15zł*

*dotyczy modeli nośników dotychczas nie produkowanych. Dokładna wycena każdego zamówienia będzie dokonywana indywidualnie.

Przykładowe Nośniki na wymiar do wanien

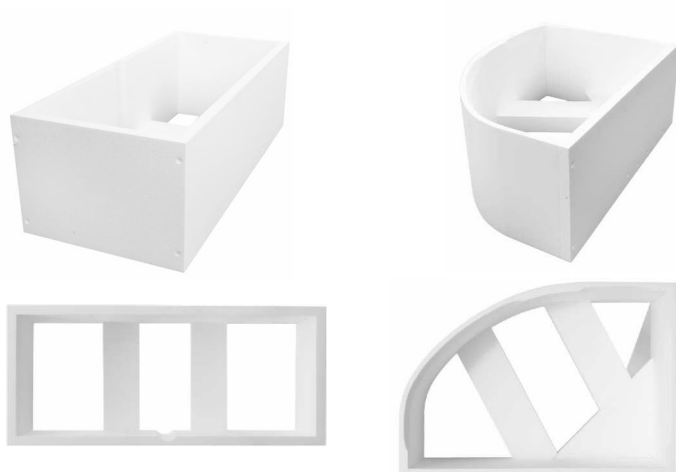

Przykładowe Nośniki na wymiar do brodzików

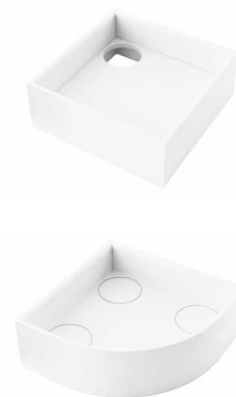

STANDARD PLUS

5 LAT
GWARANCJI

Obudowy pod płytkowe

systemy obudowy **do wanien i brodzików**



Szerokie zastosowanie
do akrylu i stali

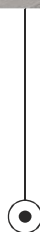

Bezpośrednie
oklejanie płytkami

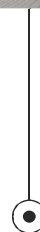

Łatwy i szybki
montaż

Obudowy pod płytkowe

- łatwe dopasowanie do każdej wanny!

01_

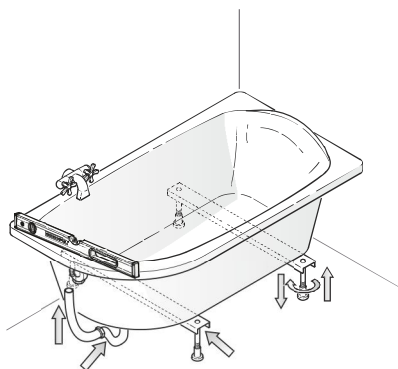

02_

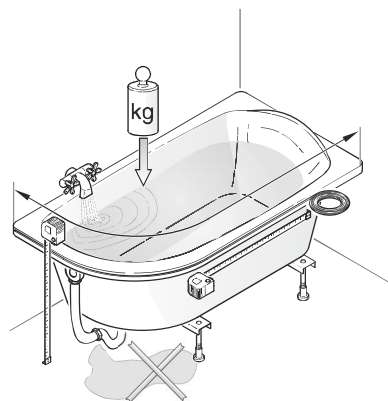

03_

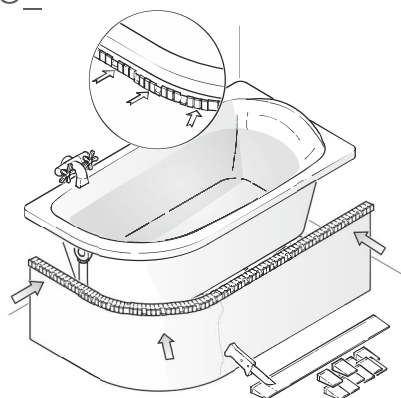

04_

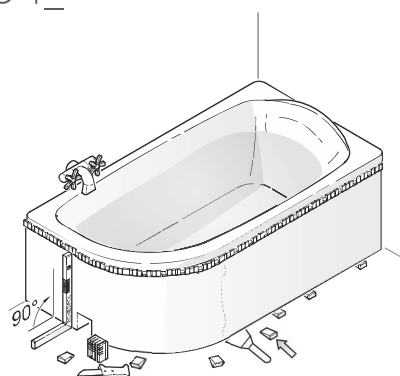

05_

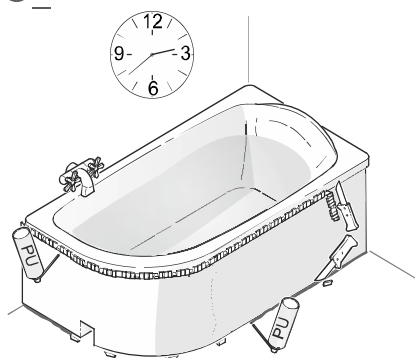

06_

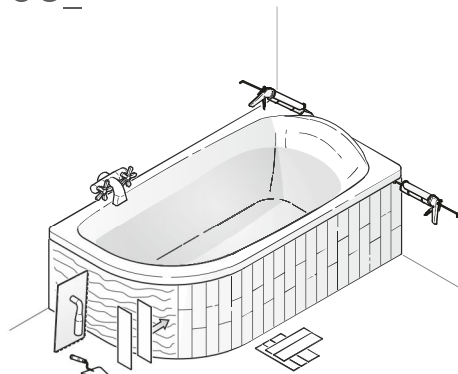

STANDARD PLUS

Obudowy podświetlone LED do wanien prostokątnych



Możliwość
łączenia
wielu zestawów

Pasują
do każdej
wannы

ZOBACZ FILMY

YouTube

5 LAT
GWARANCJI



Uproszczone
i szybki montaż



Niższy
koszt montażu



Bezpośrednie
oklejanie glazurą



Podcięcie na
stopę / oświetlenie
LED



Uniwersalność
do akrylu i stali

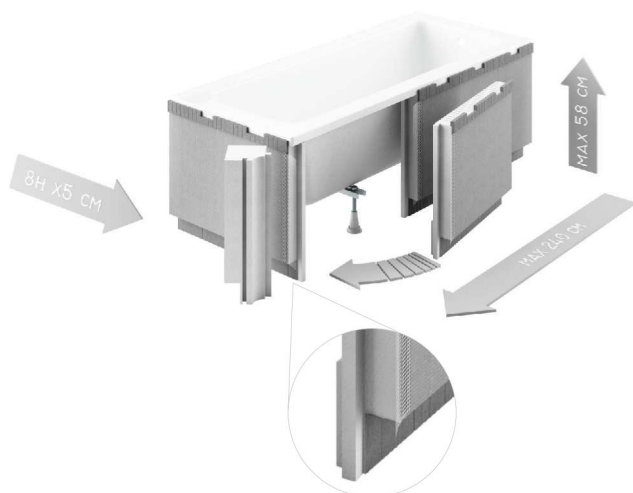

Nr kat.	Wymiar	Cena netto	Cena brutto
1.041-led	170+90x58cm*	245,00zł	301,35zł

*zestaw obejmuje elementy obudowy (z podcięciem 8x5 cm) oraz słupki narożnikowe

Opcjonalne akcesoria:



Akcesoria
uszczelniające

S/119

od 17,00 zł netto



Akcesoria
montażowe

S/119

od 45,00 zł netto

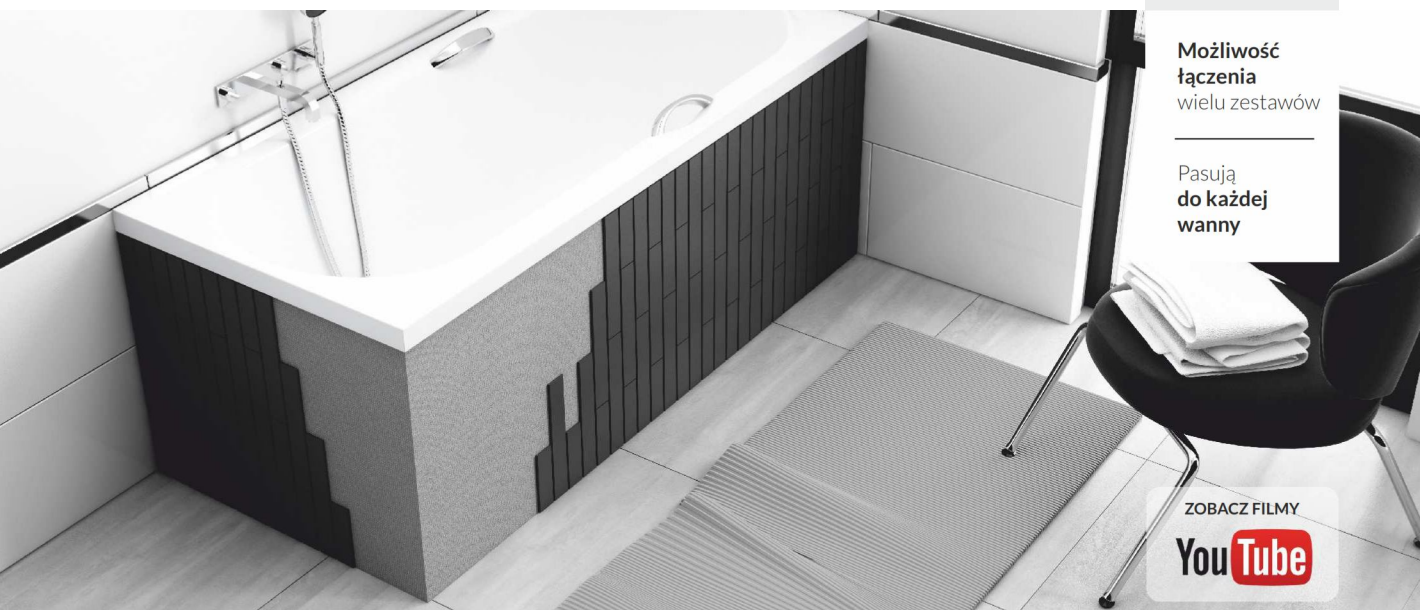

Możliwość
łączenia
wielu zestawów

Pasują
do każdej
wanny

ZOBACZ FILMY

YouTube

5 LAT
GWARANCJI



Uproszczone
i szybki montaż



Niższy
koszt montażu



Bezpośrednie
oklejanie glazurą



Uniwersalność
do akrylu i stali



Nr kat.	Wymiar	Cena netto	Cena brutto
1.041	170+90x58cm ¹	235,00zł	289,05zł

¹zestaw obejmuje elementy obudowy, słupek narożnikowy oraz kliny montażowe

Opcjonalne akcesoria:



Akcesoria
uszczelniające

S/119

od 17,00 zł netto



Akcesoria
montażowe

S/119

od 45,00 zł netto

STANDARD PLUS

Obudowy podświetlone LED do wanien półokrągłych



- 5 LAT GWARANCJI
- Uproszczone i szybki montaż
- Niższy koszt montażu
- Bezpośrednie oklejanie glazurą
- Podcięcie na stopy / oświetlenie LED
- Uniwersalność do akrylu i stali

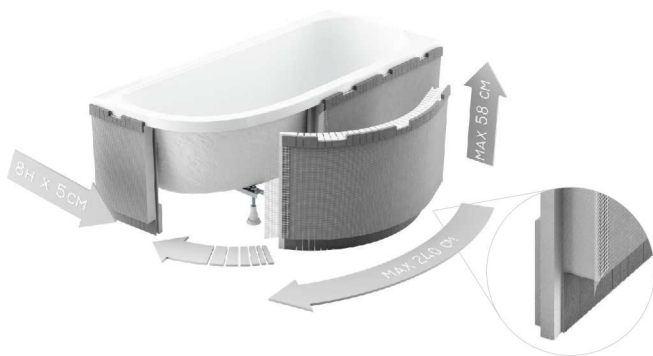

Nr kat.	Wymiar	Cena netto	Cena brutto
1.040-led	240x58cm*	295,00zł	362,85zł

*zestaw obejmuje elementy obudowy (z podcięciem 8x5 cm) oraz kliny montażowe

Opcjonalne akcesoria:



Akcesoria uszczelniające

S/119

od 17,00 zł netto



Akcesoria montażowe

S/119

od 45,00 zł netto



ELASTYCZNA KONSTRUKCJA!

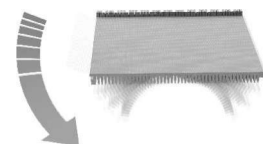

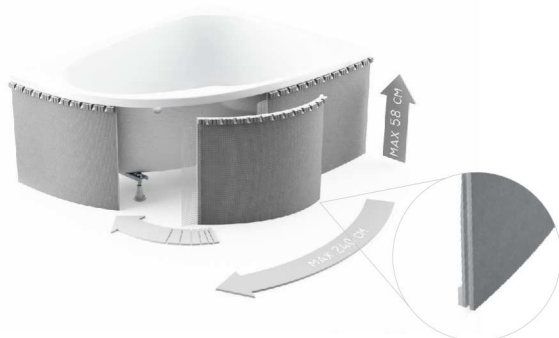
5 LAT
GWARANCJIUproszczone
i szybki montażNiższy
koszt montażuBezpośrednie
oklejenie glazurąUniwersalność
do akrylu i stali

Nr kat.	Wymiar	Cena netto	Cena brutto
1.040	240x58cm*	285,00zł	350,55zł

*zestaw obejmuje elementy obudowy oraz kliny montażowe

Opcjonalne akcesoria:

Akcesoria
uszczelniające

S/119

od 17,00 zł netto

Akcesoria
montażowe

S/119

od 45,00 zł netto

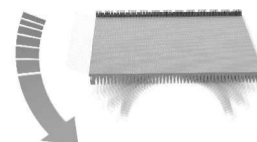
ELASTYCZNA
KONSTRUKCJA!

STANDARD PLUS

Obudowy pod płytkowe LED z półką 13,5 cm



Możliwość
łączenia
wielu zestawów

Pasują
do każdej
wannы

ZOBACZ FILMY

YouTube

5 LAT
GWARANCJI



Uproszczone
i szybki montaż



Niższy
koszt montażu



Bezpośrednie
oklejenie glazurą



Podcięcie na
stopę / oświetlenie
LED



Uniwersalność
do akrylu i stali

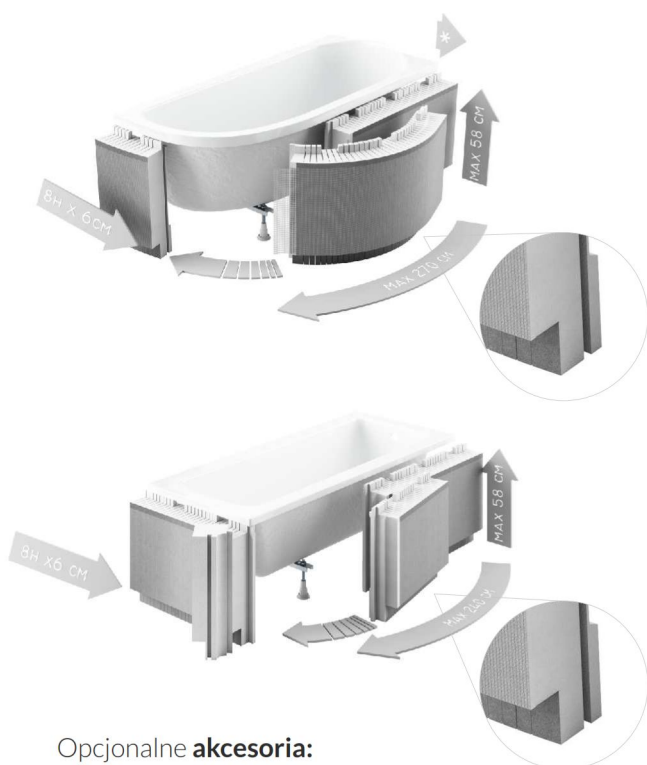

Opcjonalne akcesoria:



Akcesoria
uszczelniające

S/119

od 17,00 zł netto



Akcesoria
montażowe

S/119

od 45,00 zł netto



**ELASTYCZNA
KONSTRUKCJA!**

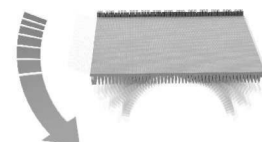

Nr kat.	Wymiar	Cena netto	Cena brutto
• 1.052-led	270x58(13,5°)cm*	555,00zł	682,65zł

*zestaw obejmuje elementy obudowy (z podcięciem 8x5 cm) oraz słupki narożnikowy

° szerokość półki po obudowaniu płytkami wynosi 15 cm

- termin realizacji jest ustalany indywidualnie dla każdego zamówienia

Nr kat.	Wymiar	Cena netto	Cena brutto
• 1.052-led	270x58(13,5°)cm*	555,00zł	682,65zł

*zestaw obejmuje elementy obudowy (z podcięciem 8x5 cm) oraz słupki narożnikowy

° szerokość półki po obudowaniu płytkami wynosi 15 cm

- termin realizacji jest ustalany indywidualnie dla każdego zamówienia

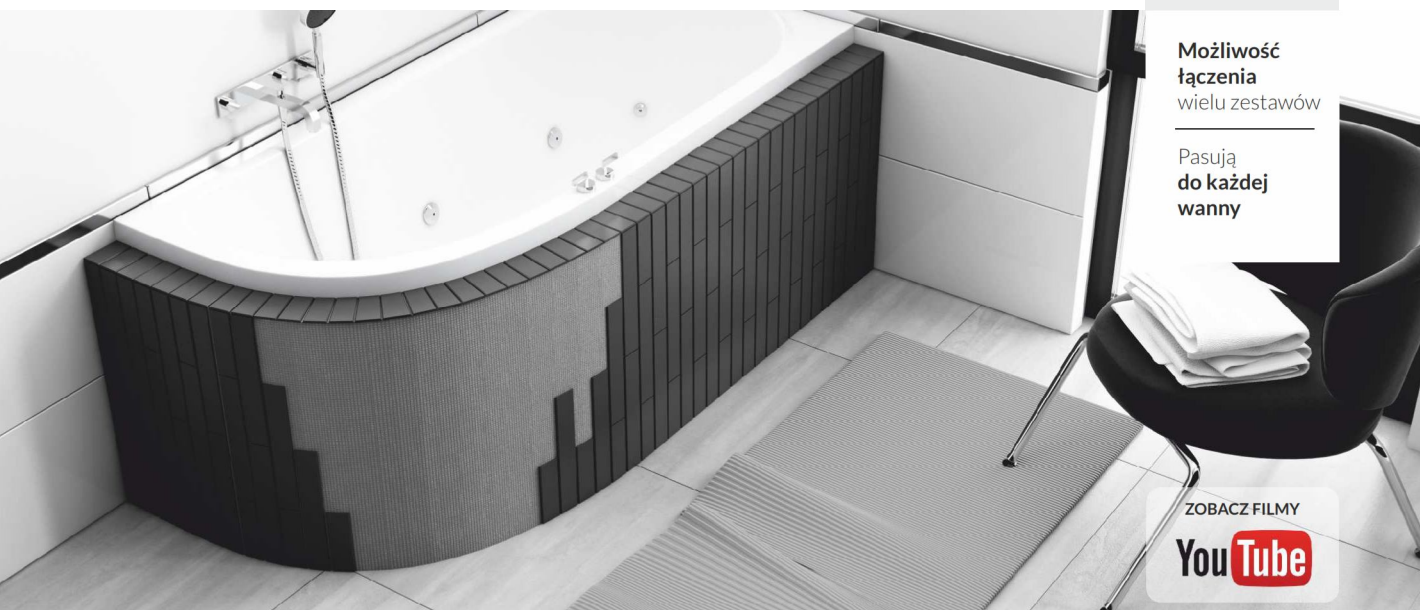

Możliwość
łączenia
wielu zestawów

Pasują
do każdej
wanny

ZOBACZ FILMY

YouTube

5 LAT
GWARANCJI



Uproszczone
i szybki montaż



Niższy
koszt montażu



Bezpośrednie
oklejenie glazurą



Uniwersalność
do akrylu i stali

i Możliwość zastosowania do
wanien z hydromasażem!

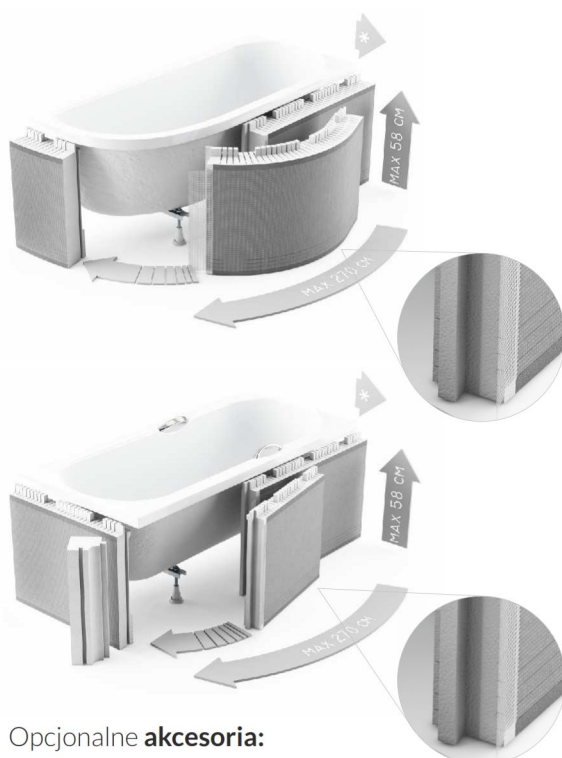

Opcjonalne akcesoria:



Akcesoria
uszczelniające

S/119

od 17,00 zł netto



Akcesoria
montażowe

S/119

od 45,00 zł netto

Nr kat.	Wymiar	Cena netto	Cena brutto
• 1.050	270x58(4 ⁹)cm ³	370,00zł	455,10zł

*zestaw obejmuje elementy obudowy oraz stówek narożnikowy

³ szerokość półki po obudowaniu płytkami wynosi 5 cm

• - termin realizacji jest ustalany indywidualnie dla każdego zamówienia

Nr kat.	Wymiar	Cena netto	Cena brutto
• 1.050	270x58(4 ⁹)cm ³	370,00zł	455,10zł

*zestaw obejmuje elementy obudowy oraz stówek narożnikowy

³ szerokość półki po obudowaniu płytkami wynosi 5 cm

• - termin realizacji jest ustalany indywidualnie dla każdego zamówienia



MOŻLIWOŚĆ
DEMONTAŻU BEZ
USZKODZENIA
GLAZURY

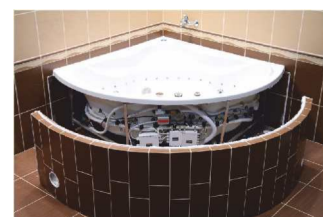

STANDARD PLUS

Stopień podpłytkowy do wanien

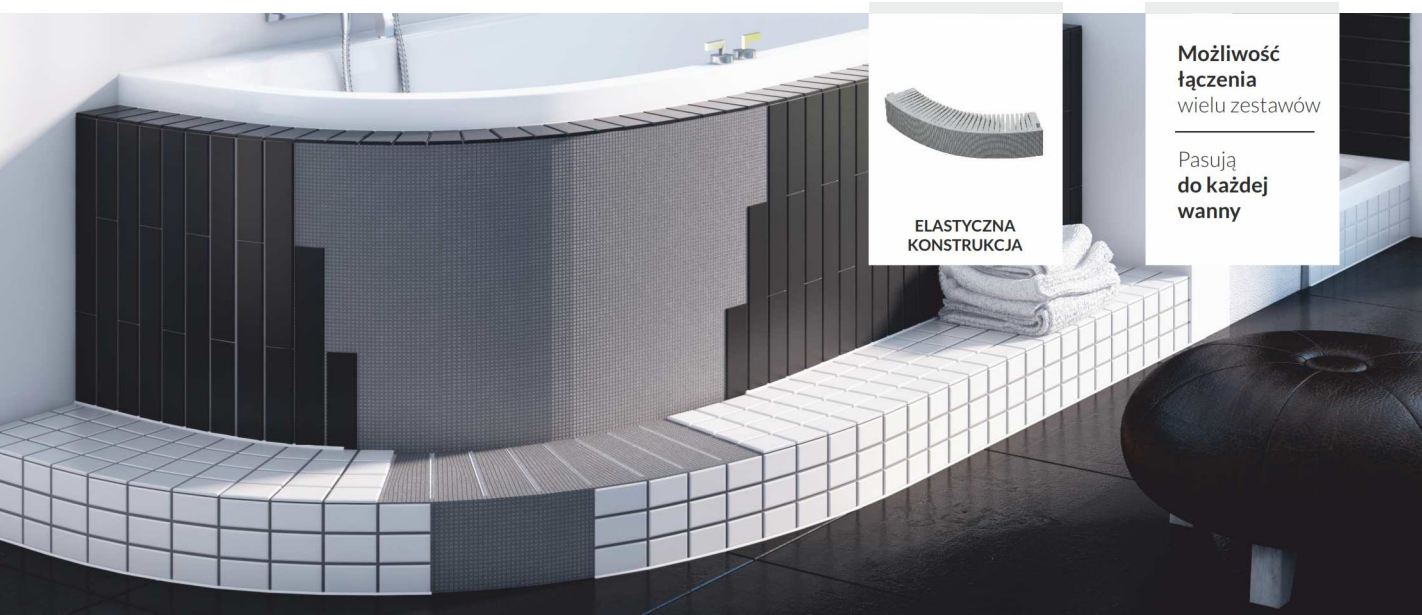

ELASTYCZNA
KONSTRUKCJA

Możliwość
łączenia
wielu zestawów

Pasują
do każdej
wannы

5 LAT
GWARANCJI



Uproszczone
i szybki montaż



Niższy
koszt montażu



Bezpośrednie
oklejanie glazurą



Uniwersalność
do akrylu i stali



Nr kat.	Wymiar	Cena netto	Cena brutto
1.070	100x18x20cm	115,00zł	141,45zł

Opcjonalne akcesoria:



Akcesoria
montażowe

S/119

od 45,00 zł netto

S/116

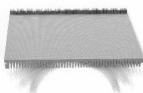
ELASTYCZNA
KONSTRUKCJA

Możliwość
łączenia
wielu zestawów

Pasują
do brodzików
kwadratowych
i półokrągłych

5 LAT
GWARANCJI



Uproszczony
i szybki montaż



Niższy
koszt montażu



Bezpośrednie
oklejenie glazurą



Uniwersalność
do akrylu i stali



Nr kat.	Wymiar	Cena netto	Cena brutto
2.040	160x36cm ^{**} 90+90x36cm ^{**}	140,00zł	172,20zł

*do brodzików półokrągłych - długość łuku maks. 160 cm

**do brodzików kwadratowych max. 90x90 cm

Opcjonalne akcesoria:



Akcesoria
uszczelniające

S/119

od 17,00 zł netto



Akcesoria
montażowe

S/119

od 45,00 zł netto

AKCESORIA

dla brodzików i wanien

Syfony do brodzików Ø 52 mm



9.110 - VIEGA
Ø 52 mm, poziomy Domoplex
31,8 l/min
netto 65,00 zł / brutto 79,95 zł



9.111 - VIEGA
Ø 52 mm, pionowy Domoplex
36 l/min
netto 92,00 zł / brutto 113,16 zł



9.103 - Alcaplast
Ø 50 mm, Grzybek ABS chromowany
45 l/min
netto 38,00 zł / brutto 46,74 zł



HC26SS - McAlpine
Ø 52 mm, Grzybek ze stali nierdzewnej
33 l/min
netto 51,00 zł / brutto 62,73 zł

Syfony do brodzików Ø 90 mm



9.113 - VIEGA
Ø 90 mm, poziomy Tempoplex
38,4 l/min
netto 220,00 zł / brutto 270,60 zł



9.102 - Alcaplast
Ø 90 mm, Grzybek ABS chromowany
31 l/min
netto 62,00 zł / brutto 76,26 zł



9.104 - Alcaplast
Ø 90 mm, Grzybek mosiądz galwanizowany
34 l/min
netto 73,00 zł / brutto 89,79 zł



9.106 - Alcaplast
Kolanko redukcyjne 40/50 mm, 45°
netto 5,50 zł / brutto 7,38 zł

Syfony do wanien Ø 50 mm



9.114 - VIEGA
Ø 50 mm, Simplex
37,8 l/min
netto 140,00 zł / brutto 172,20 zł



9.105 - Alcaplast
Ø 50 mm, Grzybek mosiądz chromowany
51,6 l/min
netto 106,00 zł / brutto 130,38 zł



9.107 - Alcaplast
Ø 50 mm, Click Clack
48,6 l/min
netto 137,00 zł / brutto 168,51 zł

Akcesoria uszczelniające strefy prysznicowej



9.204 - Mata uszczelniająca
100 x 100 cm
netto 43,00 zł / brutto 52,89 zł



9.200 - Mata uszczelniająca
w rolce - 15 mb
netto 410,00 zł / brutto 504,30 zł



9.201 - Taśma uszczelniająca
330 x 12 cm
netto 35,00 zł / brutto 43,05 zł



9.208 - MS polymer 290 ml
masa uszczelniająco- klejąca*
netto 43,00 zł / brutto 52,89 zł



9.202 - Narożnik uszczelniający
wewnętrzny 12 x 12 / 6 cm
netto 12,00 zł / brutto 14,76 zł

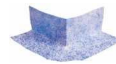

9.205 - Narożnik uszczelniający
zewnątrzny 10,5 x 10,5 / 6 cm
netto 12,00 zł / brutto 14,76 zł



9.206 - Kołnierz ścienny
uszczelniający 10 x 3,5 cm
do rur o średnicy 10 - 24 mm
netto 17,00 zł / brutto 20,91 zł

*masa szczególnie polecana do klejenia maty i taśmy uszczelniającej

Profesjonalny Set montażowy do wanien i brodzików



paski
butylowe



narożniki
wypełniające



izofuga PE
360 cm / Ø 0,6 cm



taśma ochronna
330 x 3,6 cm



taśma izolacyjna
HydroDense
330 x 7,5 cm



taśma izolacji
akustycznej
330 x 2 cm

9.207
Set uszczelniająco-wygłuszający
do wanien i brodzików
netto 185,00 zł / brutto 227,55 zł

Precyzyjne Narzędzia montażowe



PCS60 - SCHEDPOL
Poziomnica 60 cm, czerwona ze wskaźnikami
pion / poziom / **kąt spadu 2%**
netto 45,00 zł / brutto 55,35 zł

PCS100 - SCHEDPOL
Poziomnica 100 cm, czerwona ze wskaźnikami
pion / poziom / **kąt spadu 2%**
netto 50,00 zł / brutto 61,50 zł



KB40PP - SCHEDPOL
Kątownica 30x40 cm, anodowana-srebrna
ze wskaźnikami pion / poziom
netto 75,00 zł / brutto 92,25 zł

KB60PP - SCHEDPOL
Kątownica 40x60 cm, anodowana-srebrna
ze wskaźnikami pion / poziom
netto 90,00 zł / brutto 110,70 zł

Panele (9 cm) dla brodzików niskich



Ważne informacje:

Aby zamontować Panel do dowolnego brodzika Stabilsound Plus® należy zastosować Podbudowę 10.100 lub opcjonalny Stelaż wykonywany na zamówienie (patrz AKCESORIA / Stelaże dla brodzików Stabilsound Plus®)

W przypadku montażu Panelu do brodzika Caspar, należy zastosować wyłącznie Stelaż L08 oraz Kotwy montażowe KT1.

Zakres zastosowania wg serii brodzików

Nr kat.	Wymiar	Cena netto	De Luxe	Etrusco	Ajax	Omega	Corrina	Camparo	Caspar
P.9-8080	80x80x9cm	110,00zł		3.460		3.0458	3.060		3.260
P.9-9090	90x90x9cm	120,00zł	3.040	3.461	3.4226	3.0452	3.061	3.081	3.261
P.9-100100	100x100x9cm	150,00zł	3.042				3.062	3.082	3.262

Do podanych cen netto należy doliczyć 23% VAT.



Zakres zastosowania wg serii brodzików

Nr kat.	Wymiar	Cena netto	De Luxe	Etrusco	Ajax	Omega	Corrina	Camparo	Caspar
P.9-8080R55	80x80x9 R55	110,00zł		3.463		3.0459	3.063		3.263
P.9-9090R55	90x90x9 R55	120,00zł	3.041	3.464	3.4227	3.0455	3.064	3.084	3.264
P.9-100100R55	100x100x9 R55	150,00zł				3.0460	3.065		3.265

Do podanych cen netto należy doliczyć 23% VAT.



Zakres zastosowania wg serii brodzików

Nr kat.	Wymiar	Cena netto	De Luxe	Etrusco	Ajax	Omega	Corrina	Camparo	Caspar
P.9-7080	70x80x9cm	110,00zł					3.0253		3.2253
P.9-7090	70x90x9cm	115,00zł					3.0254		3.2254
P.9-8090	80x90x9cm	120,00zł					3.043		3.243
P.9-80100	80x100x9cm	130,00zł		3.465	3.4228	3.0450	3.066	3.085	3.266
P.9-80110	80x110x9cm	145,00zł				3.0461	3.0243		3.2243
P.9-80120	80x120x9cm	155,00zł		3.466		3.0453	3.069	3.088	3.269
P.9-80130	80x130x9cm	165,00zł					3.0244		3.2244
P.9-80140	80x140x9cm	180,00zł				3.0454	3.044		3.244
P.9-90100	90x100x9cm	155,00zł		3.469		3.0457	3.068	3.087	3.268
P.9-90120	90x120x9cm	175,00zł		3.470	3.4229	3.0451	3.067	3.086	3.267
P.9-90140	90x140x9cm	190,00zł				3.0456	3.047		3.247

Do podanych cen netto należy doliczyć 23% VAT.

Panele **brodzikowe** (22,5 - 37,5 cm)



Zakres zastosowania wg serii brodzików

Nr kat.	Wymiar	Cena netto	Cena brutto	Zakres zastosowania wg serii brodzików	
				Grawello	Zefir
5.014	90x90x22,5 R55cm	170,00zł	209,10zł	3.014	3.214
5.015	80x80x22,5 R55cm	160,00zł	196,80zł	3.015	3.215



Zakres zastosowania wg serii brodzików

Nr kat.	Wymiar	Cena netto	Cena brutto	Zakres zastosowania wg serii brodzików	
				Go Baby	Bona
5.038	80x80x26 R55cm	160,00zł	196,80zł	3.038	3.238
5.039	90x90x26 R55cm	170,00zł	209,10zł	3.039	3.239



Zakres zastosowania wg serii brodzików

Nr kat.	Wymiar	Cena netto	Cena brutto	Zakres zastosowania wg serii brodzików	
				Dafne	
5.020	80x80x31,5 R55cm	175,00zł	215,25zł	3.020	
5.021	90x90x31,5 R55cm	185,00zł	227,55zł	3.021	



Zakres zastosowania wg serii brodzików

Nr kat.	Wymiar	Cena netto	Cena brutto	Zakres zastosowania wg serii brodzików	
				Dante	Doris
5.022	80x80x37,5 R55cm	175,00zł	215,25zł	3.022	3.222
5.023	90x90x37,5 R55cm	185,00zł	227,55zł	3.023	3.223

Metalowe **Stelaże** dla brodzików **Stabilsound Plus®**



Ważne informacje:

Wszystkie Stelaże wykonanie są w ciągu **21 dni** od dnia przyjęcia zamówienia.
Stelaż kwadratowy **90x90 cm** jest dostępny **standardowo**.

Numery katalogowe Stelaży dla poszczególnych brodzików

Wymiar	Cena netto	Cena brutto	De Luxe	Etrusco	Ajax	Latina	Omega	Lapis	Axel	Corrina	Camparo
80x80cm	345,00zł	424,35zł		ST3.460			ST3.0458			ST3.060	
90x90cm*	345,00zł	424,35zł	ST3.040	ST3.461	ST3.4226	ST3.4217	ST3.0452	ST3.4222		ST3.061	ST3.081
100x100cm	345,00zł	424,35zł	ST3.042			ST3.4218				ST3.062	ST3.082

*Stelaż kwadratowy 90x90 cm jest dostępny bez oczekiwania na wykonanie.



Numery katalogowe Stelaży dla poszczególnych brodzików

Wymiar	Cena netto	Cena brutto	De Luxe	Etrusco	Ajax	Latina	Omega	Lapis	Axel	Corrina	Camparo
80x80 R55cm	345,00zł	424,35zł		ST3.463			ST3.0459			ST3.063	
90x90 R55cm	345,00zł	424,35zł	ST3.041	ST3.464	ST3.4227		ST3.0455	ST3.4223	ST3.4215	ST3.064	ST3.084
100x100 R55cm	345,00zł	424,35zł					ST3.0460		ST3.4216	ST3.065	



Numery katalogowe Stelaży dla poszczególnych brodzików

Wymiar	Cena netto	Cena brutto	De Luxe	Etrusco	Ajax	Latina	Omega	Lapis	Axel	Corrina	Camparo
70x80cm	345,00zł	424,35zł								ST3.0253	
70x90cm	345,00zł	424,35zł								ST3.0254	
80x90cm	345,00zł	424,35zł								ST3.043	
80x100cm	410,00zł	504,30zł		ST3.465	ST3.4228	ST3.4219	ST3.0450	ST3.4224		ST3.066	ST3.085
80x110cm	410,00zł	504,30zł					ST3.0461			ST3.0243	
80x120cm	410,00zł	504,30zł		ST3.466		ST3.4221	ST3.0453			ST3.069	ST3.088
80x130cm	410,00zł	504,30zł								ST3.0244	
80x140cm	410,00zł	504,30zł					ST3.0454			ST3.044	
90x100cm	410,00zł	504,30zł		ST3.469			ST3.0457			ST3.068	ST3.087
90x120cm	410,00zł	504,30zł		ST3.470	ST3.4229	ST3.4220	ST3.0451	ST3.4225		ST3.067	ST3.086
90x140cm	410,00zł	504,30zł					ST3.0456			ST3.047	

Stelaże, podbudowy i kotwy montażowe



L06 - Stelaż uniwersalny
dla brodzików standardowych
zakres wysokości: 12,5-17cm
netto 39,00 zł / brutto 47,97 zł



L08 - Stelaż uniwersalny
dla brodzików standardowych niskich
2 szyny o długości 60 cm
zakres wysokości: 6,7-9,8cm
netto 52,00 zł / brutto 63,96 zł



L09 - Stelaż uniwersalny
dla wanien
2 szyny o długości 60 cm
zakres wysokości: 6,9-10cm
netto 57,00 zł / brutto 70,11 zł



Nowy, **większy rozmiar!**
Przygotowane **nacięcia** do
łatwego montażu Panelu 9cm.

10.100 - Podbudowa montażowa 140x100x9 cm
dla brodzików Stabilsound Plus[®], brodzików
podpłytkowych i odpływów liniowych
netto 175,00 zł / brutto 215,25 zł



KT1 - Kotwy montażowe
dla brodzików standardowych **Caspar**
Zestaw 7 szt - umożliwiają montaż panelu akrylowego
netto 70,00 zł / brutto 86,10 zł

Brodziki Schedpol w wersji ze specjalnym System SafeMase® Triple Protect

Dowolny Brodzik Schedpol można zamówić ze specjalnie zaaplikowanymi elementami antypoślizgowymi **SafeMase® Triple Protect**. Elementy te są odporne na poślizg (co potwierdza specjalny atest). Zwiększają bezpieczeństwo w trakcie kąpieli. System ten zapewnia antypoślizgową, gładką, wytrzymałą i bezproblemową w utrzymaniu czystości powierzchnię kąpielową produktu w środowiskach mokrych, gdzie chodzi się boso.

Zalety systemu:

- Pełna, 100% wodoodporność przyklejonej aplikacji
- Delikatna, antypoślizgowa powierzchnia
- Drobnziarnista struktura przeznaczona do ruchu bosego
- Bezpieczeństwo, higiena i łatwość utrzymania w czystości
- Przygotowany zestaw obejmuje **do 8 elementów** (2,5x45cm każdy) zaaplikowanych na powierzchni brodzika

))

Ilość zaaplikowanych elementów jest zmienna i zależy od wielkości brodzika.

▼ Zbliżenie konsystencji powierzchni SafeMase® Triple Protect

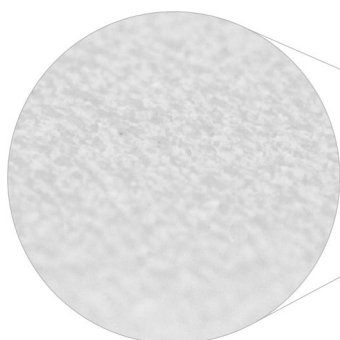

▲ Przykładowa aplikacja SafeMase® Triple Protect na powierzchni brodzika

System **SafeMase® Triple Protect** Aplikacja na przykładzie wybranych brodzików.



»

Trwałość systemu obliczona jest na około **milion przejść!**

CENA APLIKACJI:

Dopłata: **+250,00 zł netto** / 308,00 zł brutto



DODATKOWE INFORMACJE:

Jak zamawiać: Aby zamówić brodzik w wersji z Systemem antypoślizgowym (**SafeMase® Triple Protect**) należy podać na zamówieniu nr katalogowy wybranego brodzika z dopiskiem **"/AP1"**.

Dopłata: **+250,00 zł netto** / 308,00 zł brutto do ceny zakupu wybranego brodzika.

Kwota dopłaty podlega standardowemu rabatowaniu.

Czas oczekiwania: **14 dni roboczych**.

Trwałość aplikacji obliczona jest na około **milion przejść!**

Wybrane atesty i certyfikaty



Oznaczenie CE (Conformité Européenne) stosowane na naszych produktach mówi, że spełniają one wszystkie **Dyrektywy Unii Europejskiej** w zakresie bezpieczeństwa użytkowania, ochrony zdrowia i ochrony środowiska, oraz spełniają wszystkie **Normy polskie** jak i europejskie (PN-EN).



Wszystkie produkty, które w trakcie użytkowania mają styczność z ludzkim ciałem (np. brodziki prysznicowe, brodziki podłogowe, wanny kąpielowe) posiadają **Atest Higieniczny PZH - Narodowy Instytut Zdrowia Publicznego**.

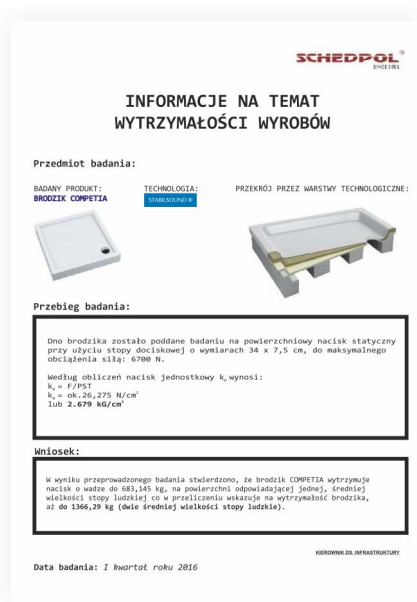
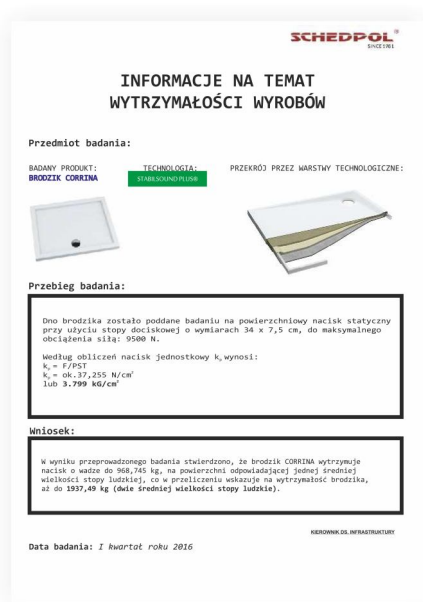

Raporty z badań Laboratorium Zakładowego potwierdzające **nieprzeciętną wytrzymałość na nacisk** wyrobów w technologiach Stablsound®.

Wszystkie przedstawione Atesty, Deklaracje i Certyfikaty dostępne są na stronie www.brodziki.pl.



Raporty z badań laboratorium **Fraunhofer IBP** (Austria) potwierdzające **lepsze o 40% właściwości wygłuszające** wszystkich technologii **Stablsound®** w porównaniu do standardowych rozwiązań kąpielowo-prysznicowych w tym obszarze.

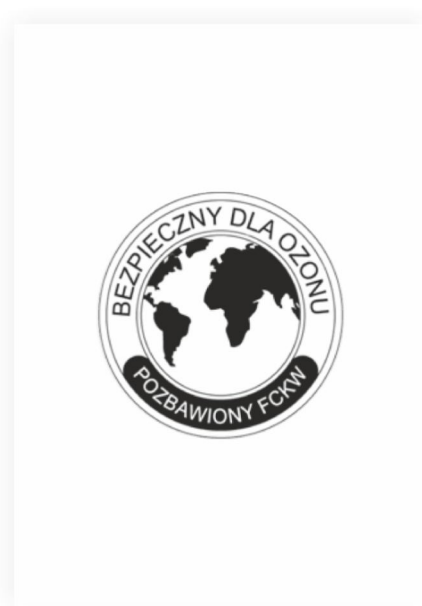

Certyfikat nadzoru z laboratorium **MFPA Leipzig GmbH** (Niemcy) potwierdzający trudnopalne właściwości naszych produktów (spełniają wymagania normy **DIN 4102**).

Deklaracja „Bezpieczny Dla Ozonu” - produkty marki Schedpol są w pełni bezpieczne dla warstwy Ozonu naszej planety.

Ekspozytory

Ekspozytor dwustronny typu „T”

STABILISOUND PLUS ®

STABILISOUND ®



„Stojak” dla brodzików

STABILISOUND PLUS ®

STABILISOUND ®



 O możliwość wystawienia Ekspozytora zapytaj regionalnego
Managera Sprzedaży lub skontaktuj się z BOK.

tel. (95) 748 13 57

Ekspozytor jednostronny typu „L”



















STABILISOUND PLUS[®]

STABILISOUND[®]



Zalety produktów

w podziale na technologie

	STABILSOUND PLUS®	STABILSOUND®	STANDARD
TECHNOLOGIA WYKONANIA →			
GŁÓWNE ZALETY PRODUKTÓW ↓	Brodziki prysznicowe	Brodziki prysznicowe	Brodziki prysznicowe
 Produkty pasują do różnych kabin prysznicowych (dotyczy brodzików)	•	•	•
 Powierzchnia „easy to clean”	•	•	•
 Zgodność z normami Europejskimi	•	•	•
 Duża wytrzymałość na nacisk oraz wysoka wytrzymałość uderowa	•	•	•
 100% stabilności	•	•	•
 Wolne od FCKW	•	•	•
 Tłumienie hałasu spadającej wody	•	•	•
 Ciepła powierzchnia Dłuższe utrzymywanie ciepła	•	•	•
 Łatwy, szybki montaż	•	•	•
 Bezpośrednie oklejanie glazurą	•	•	•
 Możliwość bezprogowego montażu	•	•	•
 Niższy koszt wykonania zabudowy	•	•	•
 Wysoki komfort użytkowania	•	•	•
 Bez konieczności wiercenia i stosowania kotw (bezpieczeństwo hydroizolacji)	•	•	•
 Idealnie pionowe ścianki boczne	•	•	•
 Zachowane odpowiednie spady konstrukcyjne (także na rantach)	•	•	•

	STABILSOUND®	STANDARD PLUS	STABILSOUND®	STANDARD PLUS
TECHNOLOGIA WYKONANIA →	10 LAT GWARANCJI 	5 LAT GWARANCJI 	31 LAT GWARANCJI 	5 LAT GWARANCJI 
GEÓWNE ZALETY PRODUKTÓW ↓	Brodziki pod płytowe	Odpływy liniowe	Nośniki do wanien i brodzików	Obudowy do wanien i brodzików
 Produkty pasują do wyrobów akrylowych i stalowych			•	•
 Bezpośrednie oklejanie glazurą	•		•	•
 Zgodność z normami Europejskimi	•	•	•	•
 Duża wytrzymałość na nacisk	•		•	
 100% stabilności	•	•	•	
 Wolne od FCKW	•	•	•	•
 Tłumienie hałasu spadającej wody	•		•	
 Ciepła powierzchnia dzięki termoizolacji	•		•	
 Łatwy, szybki montaż	•		•	•
 Idealny kąt spadania	•			
 Możliwość przycięcia i dopasowania	•			•
 Niższy koszt wykonania zabudowy	•		•	•
 Wysoki komfort użytkowania	•		•	
 Bez konieczności wiercenia i stosowania kotw (bezpieczeństwo hydroizolacji)	•	•	•	

Jak zmierzyć promień brodzika lub kabiny?

Drogi kliencie to naprawdę proste!

Jeżeli zamierzasz zakupić lub posiadaszabinę, możesz w prosty sposób zmierzyć jej promień i porównać go z promieniem brodzika wg poniższych wskazówek.

Promień obliczamy według **następującego wzoru $x-y=r$**

$$x-y=r$$

Podany sposób obliczenia promienia nie dotyczy brodzików z promieniem stanowiącym wycinek koła (bez odcinków prostych), np. R=60,70 cm.

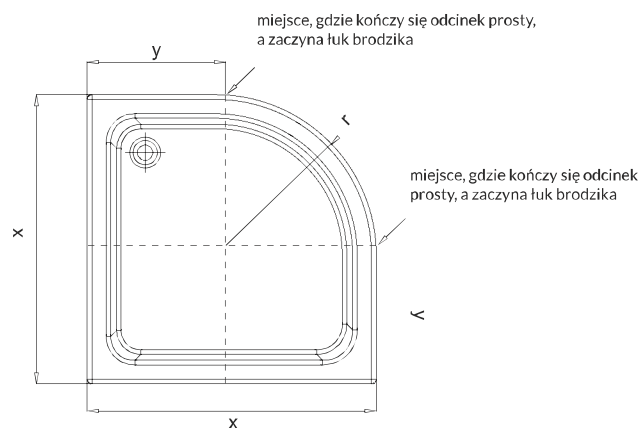

Prosty sposób na obliczenie promienia:

Mierząc odcinek prosty (y) otrzymujesz wynik, który należy odjąć od wymiaru brodzika (x) aby otrzymać jego promień*(r)



Kontakt:

tel. (95) 748 13 57



BRODZIKI **PRYSZNICOWE** / BRODZIKI **PODPŁYTKOWE** /
ODPŁYWY **LINIOWE** / **SYSTEMY ZABUDOWY** DO WANIEŃ I BRODZIKÓW
WANNY **KĄPIELOWE** / **AKCESORIA**

ZNAJDZIESZ NAS



2018 CENNIK PRODUKTÓW

Wydanie II (drugie)

SCHEDPOL Sp. z o.o. Sp. K.

ul. Przemysłowa 2, 64-400 Międzychód, Polska
tel. (95)748 13 57; fax (95)748 81 85
e-mail: biuro@schedpol.pl

www.schedpol.pl

Dystrybutor

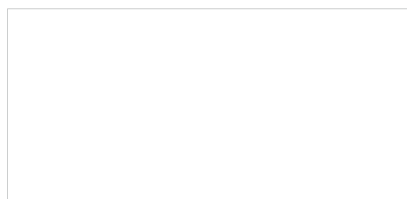

Niniejszy materiał nie stanowi oferty w rozumieniu Kodeksu Cywilnego. Wszelkie opublikowane informacje mają wyłącznie charakter informacyjny.
Z uwagi na wprowadzanie udoskonaleń technologicznych Schedpol Sp. z o.o. Sp. K. zastrzega sobie prawo do zmian w asortymencie, danych technicznych produktów oraz sugerowanych cen detalicznych.
Schedpol Sp. z o.o. Sp. K. nie odpowiada za błędy powstałe w trakcie składu i druku.
Kolory produktów mogą nieznacznie odbiegać od oryginału.